

# EQUIPO Y ACCESORIOS \* PARA ALBERCA \*





**LA CIENCIA Y EL ARTE DE LAS ALBERCAS !!!**



## OXY POWER PRO

CLORO CONCENTRADO ESTABILIZADO  
DE ALTO RENDIMIENTO



# OXY POWER PRO



Debido a las constantes modificaciones, es posible que alguna fotografía de este catálogo no se corresponda exactamente con el producto.



## **Blue Connect Plus (Gold)**

**EL ANALIZADOR MÁS COMPLETO  
HASTA 20 MEDICIONES AUTOMÁTICAS**

---

Ver pág. 11



## **Escalera Komfi**

**PELDAÑOS DE PLÁSTICO QUE OFRECEN  
SENSACIÓN AGRADABLE Y SEGURA AL PISAR**

---



## **Elite Connect**

**EQUIPO DE CONTROL TOTAL  
Y AUTOMÁTICO**

---



## **Bomba de calor Top+**

**PROPORCIONA ENORMES AHORROS  
Y LA MEJOR RELACIÓN COSTO-BENEFICIO**

---



## **Bomba Veico PRO**

**ALTO RENDIMIENTO, ECONOMÍA DE ENERGÍA,  
BAJO IMPACTO SONORO**

---

## Tabla de conversión de unidades

<b>Longitud:</b>	m	in	ft	
Metro (m)	1	39,370	3,281	
Pulgada (in)	0,025	1	0,083	
Pie (ft)	0,305	12	1	
<b>Superficie:</b>	m <sup>2</sup>	in <sup>2</sup>	ft <sup>2</sup>	cm <sup>2</sup>
Metro cuadrado (m <sup>2</sup> )	1	1.150,388	10,764	10.000
Pulgada cuadrada (in <sup>2</sup> )	0,000645	1	0,0069	6,450
Pie cuadrado (ft <sup>2</sup> )	0,093	144,036	1	929,03
Centímetro cuadrado (cm <sup>2</sup> )	0,0001	0,155	0,00107	1
<b>Volumen:</b>	m <sup>3</sup>	UK gal	US gal	l
Metro cúbico (m <sup>3</sup> )	0,0045	219,969	264,172	1000
Galón imperial (UK gal)	0,0038	1	1,201	4,546
Galón US (US gal)	0,001	0,833	1	3,785
Litro (l)	m <sup>3</sup>	0,220	0,264	1
<b>Velocidad:</b>	1	in/s	ft/s	m/h
Metro/segundo (m/s)	0,025	39,370	3,281	3600
Pulgada/segundo (in/s)	0,305	1	0,083	91,44
Pie/segundo (ft/s)	0,00028	12	1	1097,28
Metro/hora (m/h)	m <sup>3</sup> /m <sup>2</sup> .h	0,011	0,00091	1
<b>Velocidad de filtración:</b>	1	US gal/ft <sup>2</sup> .min	UK gal/ft <sup>2</sup> .min	ft <sup>3</sup> /ft <sup>2</sup> .min
(m <sup>3</sup> /m <sup>2</sup> .h)	2,445	0,409	0,341	0,055
(US gal/ft <sup>2</sup> .min)	2,936	1	0,833	0,134
(UK gal/ft <sup>2</sup> .min)	18,322	1,201	1	0,158
(ft <sup>3</sup> /ft <sup>2</sup> .min)	kg	7,474	6,311	1
<b>Masa:</b>	1	g	lb	
Kilogramo (kg)	0,001	1000	2,205	
Gramo (g)	0,454	1	0,0022	
Libra (lb)	Pa	453,59	1	
<b>Presión:</b>	1	bar	kg/cm <sup>2</sup>	psi
Pascal (Pa)	100000	0,00001	0,00001	0,00014
Bar (bar)	98100	1	1,019	14,504
Kilogr./cent. cuadrado (kg/cm <sup>2</sup> )	6894,76	0,981	1	14,228
Libra/pulgada cuadrada (psi)	J	0,0689	0,070	1
<b>Energía:</b>	1	kWh	cal	kcal
Joule (J)	3600000	2,77e-7	0,239	0,00024
Kilowatio por hora (kWh)	4,186	1	860421	861,244
Caloría (cal)	4186	1,16e-6	1	0,001
Kilocaloría (kcal)	kW	0,0012	1000	1
<b>Potencia:</b>	1	HP	BTU/h	
Kilowatio (kW)	0,746	1,341	3412,14	
Caballo de vapor (HP)	0,00029	1	2544,43	
British Thermal Unit/hour (BTU/h)	m <sup>3</sup> /h	0,00039	1	
<b>Caudal:</b>	1	US gall/min	UK gall/min	
Metro cúbico/hora (m <sup>3</sup> /h)	0,273	3,667	4,403	
US galón/minuto (US gall/min)	0,227	1	1,201	
UK galón/minuto (UK gall/min)	3,6	0,833	1	
Litros/segundo (l/s)	°C	13,198	15,85	
<b>Temperatura:</b>	1	°F	K	
Grados centígrados (°C)	(5/9)x(°F-	[(9/5)x°C]+32	°C+273,16	
Fahrenheit (°F)	32)	1	n.a	
Kelvin (k)	K-273,16	n.a	1v	

## Dimensión de la tubería y caudal de agua

DN mm	D mm	Pulgadas	Caudal (m <sup>3</sup> /h) en función de la velocidad del agua	
			Aspiración (1,2 m/s)	Impulsión (2 m/s)
15	20	1/2"	1	1,6
20	25	3/4"	1,6	2,7
25	32	1"	2,7	4,4
32	40	1 1/4"	4,4	7,3
40	50	1 1/2"	7,5	12,5
50	63	2"	11	18,4
65	75	2 1/2"	15,7	26,1
80	90	3"	22,3	37,1

"El cliente acepta que, ante la falta de pago de la línea de crédito otorgada, se someterá a la jurisdicción de los Juzgados con residencia en de la Ciudad de México."

## Esquema general de instalación de los equipos de la piscina

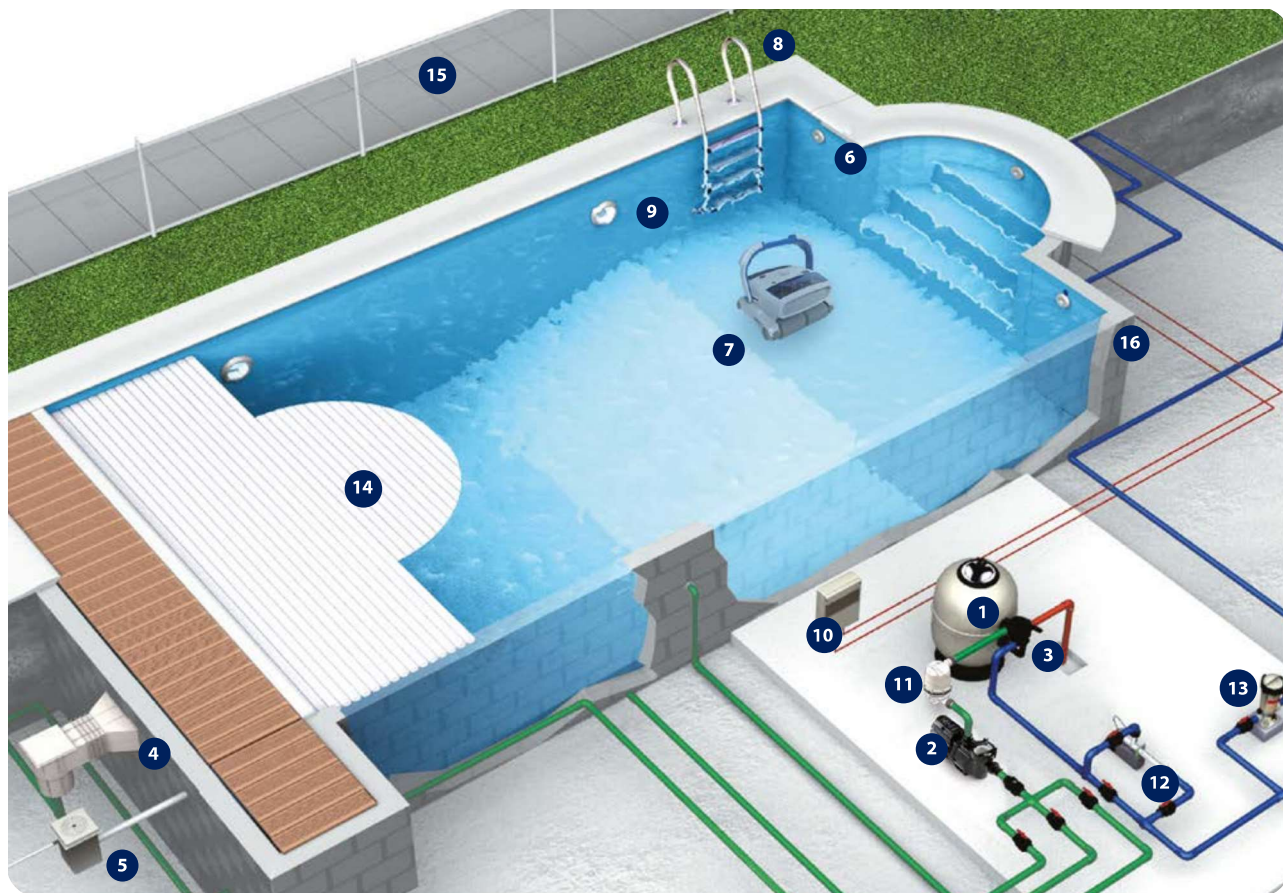

- |                       |                                 |                         |
|-----------------------|---------------------------------|-------------------------|
| 1 Filtro              | 7 Limpiafondos automático       | 13 Dosificador de cloro |
| 2 Bomba               | 8 Escalera                      | 14 Cubierta automática  |
| 3 Válvula selectora   | 9 Proyector                     | 15 Valla de seguridad   |
| 4 Skimmer             | 10 Armario eléctrico de control | 16 Vaso piscina         |
| 5 Regulador de nivel  | 11 Hidrosipín                   |                         |
| 6 Boquilla de retorno | 12 Intercambiador de calor      |                         |

## Tabla de selección de filtro y bomba

Volumen piscina	Renovación	Velocidad filtración	Ø Filtro	Conexiones		Bomba	Arena
m <sup>3</sup>	h	m <sup>3</sup> /h/m <sup>2</sup>	mm	mm	pulg	CV	Kg
40	8	50	350	50	1 1/2"	0,3	40
40-50	8	50	400	50	1 1/2"	0,5	60
50-60	8	50	450	50	1 1/2"	0,5	70
60-75	8	50	500	50	1 1/2"	0,5	100
75-90	8	50	560	50	1 1/2"	0,75	130
90-115	8	50	600	50	1 1/2"	1	160
115-130	8	50	650	50	2"	1	175
130-170	8	50	750	50	2"	1,5	300
170-200	8	50	800	50	2"	2	330



Producto para disfrutar de más tiempo libre



Producto de diseño exclusivo



Producto de calidad sostenible



Limpiafondos con placa electrónica



Hasta el fin de existencias



Recomendado para piscina pública



Fluidra Connect compatible

# ÍNDICE



Fuentes.....



Blue Connect.....



Material exterior piscina.....



Material vaso piscina.....



Filtración.....



Bombas.....



Tratamientos químicos de agua.....



Dosificación, medición, regulación.....



Material de limpieza.....



Material de iluminación .....

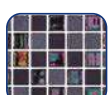

Material de revestimiento.....



Accesorios de PVC para piscina.....



Spas y saunas.....



Calefacción.....



Material piscina pública.....



Línea Veico.....



Refacciones.....



# FOUNTAINS

## ASTRALCARE

ASTRALPOOL monitorea de cerca cada proyecto paso a paso del camino. El trabajo es gestionado y supervisado en todo el proceso: diseño, construcción, instalación y puesta en servicio para garantizar la profesionalidad.

## INGENIERÍA E INVESTIGACIÓN

ASTRALPOOL siempre ha estado fuertemente comprometido con la innovación y la creatividad. Adoptando un enfoque más creativo para nuevos proyectos, trabajamos con tecnología de punta, investigando nuevos sistemas decorativos y soluciones óptimas para crear los efectos más innovadores.

## DISEÑO CONCEPTUAL

Nuestro trabajo se centra en hacer fuentes únicas que reflejan el concepto individual de cada cliente. Transformamos el agua en arquitectura, mezclandola con la naturaleza para crear formas dinámicas que se integren en el entorno urbano de manera orgánica.

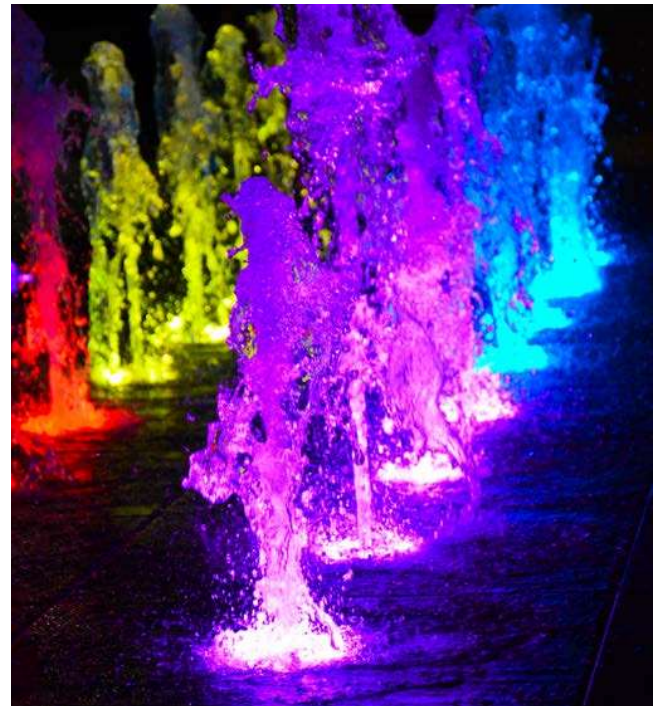

## Glassy Jet

Surtidor cristalino laminar que se caracteriza por el hecho de no desprender ninguna gota de agua desde el inicio hasta el final de su recorrido, equivalente a un tubo de vidrio o fibra óptica. Mediante un sistema de iluminación interno, se consigue una conducción del 100% de la potencia lumínica en toda la longitud del chorro. Existe también la posibilidad de realizar micro cortes mediante el llamado efecto "Jumping", que consigue pequeños tramos de agua que vuelan siguiendo una trayectoria parabólica.

	Código	Dimensiones (L x W x H) mm	PVP
Glassy jet / luz	<b>66559</b>	270 x 220 x 380	\$63,367
Glassy jet / luz RGB	<b>66559RGB</b>	270 x 220 x 380	\$63,367

Sugerida instalación con modulador, control y filtro.



## Light multicolor con agujero para chorro RGB - DMX

Proyector LED circular de alta resistencia, fabricado en acero inoxidable AISI316. Ideal para iluminación de fuentes ornamentales y surtidores, en los que el proyector rodea la tobera. Con alta potencia para la iluminación completa del surtidor. Se suministra con rosca interior de 1 ½" y conexión para el cableado.

	Código	Dimensiones (A x B) mm	PVP
Light multicolor	<b>I1261MWNDMXI52</b>	-	\$29,432







**LA APP DE BLUE CONNECT**  
\*Aplicación gratuita.



## ¿QUÉ ES BLUE CONNECT?

Blue Connect es un dispositivo inteligente que analiza la calidad del agua. Se combina con una app gratuita que le informa de cómo equilibrar el agua de su piscina en unos sencillos pasos.

El dispositivo está equipado con un sensor que mide los 4 parámetros principales para mantener el agua cristalina: **pH, temperatura, ORP (nivel de desinfectante) y conductividad.**

"Identificaron las necesidades actuales, con el novedoso y eficiente **BLUE CONNECT** ahora tenemos una poderosa herramienta para el seguimiento de las piscinas.

Una maravilla poder tener en mi móvil en tiempo real la información precisa del estado de mi propia piscina o la de mis clientes".

Sergio Jurado.  
Cliente de Fluidra México S.A. de C.V.



### Analizador de piscina inteligente

**New**

Blue Connect Plus Salt (azul)

Código	Emb. Standard	Volumen m <sup>3</sup> Standard	PVP
<b>73661</b>	1	-	\$24,285



### Blue Extender

Puente de Wi-Fi. Con Blue Extender, usar Blue Connect con un aerd Wi-Fi..

Código	Emb. Standard	Volumen m <sup>3</sup> Standard	PVP
<b>7015C004</b>	1	-	\$2,969



### Blue Check

Tira analítica inteligente (50 tiras).

•pH •Cloro Libre •Bromo •Alcalinidad total •Dureza total •Ácido cianúrico •Aplicación gratuita Blue Riit Pool & Spa Assistant.

Código	Emb. Standard	Volumen m <sup>3</sup> Standard	PVP
<b>71665</b>	1	-	\$557



### Blue Calibration Kit

•2 x paquetes de 20 ml de pH4. •2 x paquetes de 20 ml de pH7. •2 x paquetes de 20 ml de ORP 468 mV.

Código	Emb. Standard	Volumen m <sup>3</sup> Standard	PVP
<b>71666</b>	6	-	\$951

### Blue Calibration Kit

Conjunto de juntas  
Batería  
Sensor de oro

Código	Emb. Standard	Volumen m <sup>3</sup> Standard	PVP
<b>4408040319</b>	-	-	\$510
<b>7015C001</b>	-	-	\$797
<b>7015R002</b>	-	-	\$6,244





PDB  
Product Database

Consulte + info en la PDB.  
www.astralpool.com

## ACCESO PISCINA - ESCALERAS



Cumple con la norma  
EN 16582-1:2015



### Escalera KOMFY

New

Escalera con pasamanos fabricada en tubo Ø43 de acero inoxidable AISI-316 acabado pulido brillante y peldaños de polipropileno. su cuidado diseño garantiza seguridad contra todo tipo de deslizamientos o cortes.

Código	Peso Kg Standard	Volumen m <sup>3</sup> Standard	PVP
73147	-	-	\$17,062
73148	-	-	\$18,798
73149	-	-	\$21,463

Escalera de 2 peldaños  
Escalera de 3 peldaños  
Escalera de 4 peldaños

### Escalera pasamanos Standard con peldaño modelo Standard

Pasamanos y peldaños AISI-304.

Código	Peso Kg Standard	Volumen m <sup>3</sup> Standard	PVP
07634	9,6	0,07	\$6,900
07635	12,0	0,08	\$7,986
07636	15,0	0,09	\$9,794
07634_K	9,6	0,07	\$7,997
07635_K	12,0	0,08	\$8,985
07636_K	15,0	0,09	\$10,633

Escalera de 2 peldaños  
Escalera de 3 peldaños  
Escalera de 4 peldaños  
Escalera de 2 peldaños  
Escalera de 3 peldaños  
Escalera de 4 peldaños



Cumple con la norma  
EN 16582-1:2015



Opcional: medidas americanas sin anclaje y con opción peldaño de plástico.

Peldaños	A	B	C	D	E	F
2	560	620	250	710	180	500
3	650	620	250	960	180	500
4	650	620	250	1210	180	500

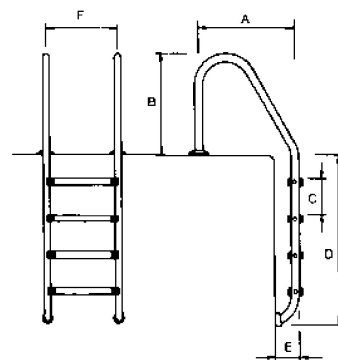

### Modelo 1000 para rebosadero

Ancho escalera 500 mm. Pasamanos Ø 48 mm, peldaños inox de superficie antideslizante, pulido brillante, con anclajes previstos para conexión al circuito equipotencial y anclaje desmontable con pletina para fijación a la pared. Pasamanos y peldaños en AISI-316.

Código	Peso Kg Standard	Volumen m <sup>3</sup> Standard	PVP
10982	-	-	\$14,794
10983	-	-	\$16,456

Escalera con tubo 34" 3 peldaños  
Escalera brazo lateral 34" 4 peldaños



## ACCESO PISCINA - ACCESORIOS

### Anclaje



En material plástico, con toma de tierra.

Código	Peso Kg Standard	Volumen m <sup>3</sup> Standard	PVP
07661	-	-	\$326
00042	-	-	\$484
06669	-	-	\$147
00044	0,1	0,005	\$159

Anclaje para tubo Ø 48 mm  
Anclaje para tubo Ø 43 mm  
Chapetón  
In inox AISI-304





**PDB**  
Product Database

Consulte + info en la PDB.  
[www.astralpool.com](http://www.astralpool.com)

## ACCESO PISCINA - SALIDAS

### Salidas anclaje exterior / interior



En inox AISI-316 pulido. Ø 48 mm. No se incluyen los accesorios de montaje, solicitar por separado.



#### Para empotrar

Pasmanos salida USA A-48"  
Pasmanos salida USA A-60"  
Pasmanos salida USA A-72"

Código	Peso Kg Standard	Volumen m <sup>3</sup> Standard	PVP
<b>07648</b>	12,2	0,21	\$4,000
<b>07649</b>	12,2	0,21	\$4,380
<b>07650</b>	12,2	0,21	\$5,140

### Pasmanos



Bandarilla montada en cubierta cruzada con refuerzo. No se incluyen los accesorios de montaje, solicitar por separado.



Código	Peso Kg Standard	Volumen m <sup>3</sup> Standard	PVP
<b>11030</b>	-	-	\$9,999

Código	A	B	C
11030	33"	8"	54"

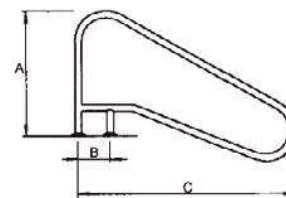

### Pasmanos para escalera de hormigón



Bandarilla para escalera montada en cubierta. No se incluyen los accesorios de montaje, solicitar por separado.



Código	Peso Kg Standard	Volumen m <sup>3</sup> Standard	PVP
<b>07659</b>	-	-	\$5,194

Código	A	B	C
07659	32"	8"	50"

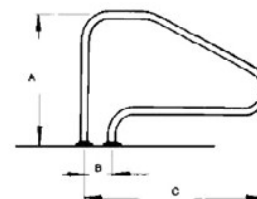

### Agarredera doble salida



Juego de 2 pasmanos. Construido en acero inox AISI-316 pulido brillante de alta resistencia. Diámetro exterior de 1.7" X 0.049" de grosor para una máxima durabilidad. Extremos para anclas de 1.9". No se incluyen los accesorios de montaje, solicitar por separado.



Código	Peso Kg Standard	Volumen m <sup>3</sup> Standard	PVP
<b>07660</b>	-	-	\$7,766

Código	A	B	C
07660	30"	8"	28"

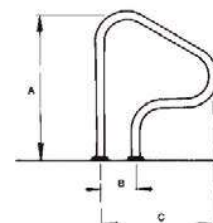



**PDB**  
Product Database

Consulte + info en la **PDB**.  
[www.astralpool.com](http://www.astralpool.com)

## ACCESO PISCINA - SALIDAS



### Salidas anclaje exterior



En inox AISI-316 pulido, (1 ud.). Ø43mm. Para empotrar.

	Código	Peso Kg Standard	Volumen m <sup>3</sup> Standard	PVP
Para empotrar	<b>07780</b>	6,7	0,118	\$10,741

Código	A	B	C
07780	1250	800	203

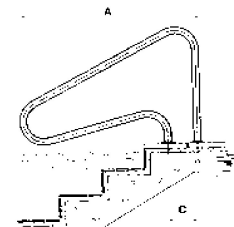

## ACCESORIOS SOCORRISMO

### Percha salvavidas



En acero inoxidable AISI-304 con conexión a mangos telescópicos 01361, 01362, 01363 y 15838 mediante palomillas.

	Código	Peso Kg Standard	Volumen m <sup>3</sup> Standard	PVP
Percha salvavidas	<b>01368</b>	1,46	0,03	\$3,561

### Salvavidas



Fabricado en Styropor forrado en lona Ø 700 mm.

	Código	Peso Kg Standard	Volumen m <sup>3</sup> Standard	PVP
	<b>01369</b>	18,0	0,330	\$5,749

### Soporte salvavidas



En acero inoxidable AISI-304. Puede ir colgado en la pared o puede ir montado en el pie para soporte salvavidas (código 01371). Se suministra con tacos anclaje y tornillos.

	Código	Peso Kg Standard	Volumen m <sup>3</sup> Standard	PVP
	<b>01370</b>	1,16	0,004	\$3,156

## REJILLAS PARA REBOSADERO

### Placa rejilla longitudinal



En PP con estabilizantes para la protección contra los rayos UV. Unión por enganches macho-hembra de la misma placa (5 unidades = 1.024 m) La flexibilidad de sus unidades permite realizar radios de hasta 5 m.

	Código	Peso Kg Standard	Volumen m <sup>3</sup> Standard	PVP
Alto 24 mm, ancho 195 mm	<b>05581</b>	16,2	0,080	\$315
Alto 24 mm, ancho 245 mm	<b>05582</b>	13,4	0,080	\$360
Alto 24 mm, ancho 291 mm	<b>05583</b>	15,6	0,080	\$316
Alto 24 mm, ancho 345 mm	<b>05584</b>	13,2	0,080	\$426





**PDB**  
Product Database

Consulte + info en la **PDB**.  
[www.astralpool.com](http://www.astralpool.com)

## REJILLAS PARA REBOSADERO

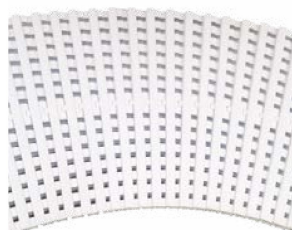

### Módulo rejilla transversal para curvas

En PP con estabilizantes para la protección contra los rayos UV. Unión por acoplamiento de ajuste entre módulos. 45 unidades por metro lineal.

#### MÓDULO REJILLA PARA CURVAS

	Código	Peso Kg Standard	Volumen m <sup>3</sup> Standard	PVP
Alto 22 mm, ancho 195 mm	<b>28656</b>	470	15,8	\$38
Alto 22 mm, ancho 245 mm	<b>28657</b>	320	13,6	\$43
Alto 22 mm, ancho 295 mm	<b>28658</b>	300	18,0	\$44
Alto 22 mm, ancho 335 mm	<b>28659</b>	250	17,0	\$46



### Módulo rejilla transversal para curvas reversible

Fabricada en PP con estabilizantes para la protección contra rayos UV. Unión por acoplamiento de ajuste entre módulos. Superficie antideslizante. Otros colores disponibles bajo pedido. Para más información, póngase en contacto con su distribuidor AstralPool.

	Código	Peso Kg Standard	Volumen m <sup>3</sup> Standard	PVP
Alto 35 mm, ancho 195 mm	<b>28660</b>	450	26,90	\$38
Alto 35 mm, ancho 245 mm	<b>28661</b>	300	24,70	\$43
Alto 35 mm, ancho 295 mm	<b>28662</b>	290	26,61	\$44
Alto 35 mm, ancho 335 mm	<b>28663</b>	250	22,25	\$49

Bajo pedido, pueden realizarse rejillas de otros colores. Para más información, consulte a su distribuidor AstralPool.



### Kit terminal para rejilla paralela

Compuesto por placa en inox AISI-304, terminal y rejilla longitudinal en PP con estabilizantes para la protección contra los rayos UV. Para adaptar en la última placa de cada longitud, en el caso de que fuera necesario cortar.

	Código	Peso Kg Standard	Volumen m <sup>3</sup> Standard	PVP
Alto 24 mm, ancho 195 mm	<b>16064</b>	0,380	0,001	\$1,445
Alto 24 mm, ancho 245 mm	<b>16065</b>	0,432	0,002	\$1,516
Alto 24 mm, ancho 295 mm	<b>16066</b>	0,525	0,002	\$1,637
Alto 24 mm, ancho 345 mm	<b>16067</b>	0,655	0,002	\$1,786



### Placas para esquinas de canal rebosadero de 90°

Construidas en polipropileno copolímero inyectado, color blanco.

	Código	Peso Kg Standard	Volumen m <sup>3</sup> Standard	PVP
Alto 22 mm, ancho canal 195 mm	<b>22379</b>	2,8	0,006	\$1,024
Alto 22 mm, ancho canal 245 mm	<b>22380</b>	3,6	0,009	\$1,275
Alto 22 mm, ancho canal 295 mm	<b>22381</b>	4,8	0,012	\$1,604
Alto 22 mm, ancho canal 335 mm	<b>22382</b>	5,7	0,016	\$1,908
Alto 35 mm, ancho canal 195 mm	<b>22383</b>	3,2	0,009	\$1,101
Alto 35 mm, ancho canal 245 mm	<b>22384</b>	4,1	0,014	\$1,343
Alto 35 mm, ancho canal 295 mm	<b>22385</b>	5,3	0,012	\$1,702
Alto 35 mm, ancho canal 335 mm	<b>22386</b>	6,2	0,023	\$2,039

Bajo pedido, pueden realizarse rejillas de otros colores. Para más información, consulte a su distribuidor AstralPool.



### Perfil soporte rejilla

Adaptable a rejillas de 22, 24 y 35 mm de alto. En material plástico inalterable. Suministrada en tiras de 2 m. Medidas interiores 24 mm x 37 mm.

Disponible en otros colores, para más información consulte con su comercial.

	Código	Peso Kg Standard	Volumen m <sup>3</sup> Standard	PVP
	<b>00224</b>	25	13,2	\$354





Consulte + info en la PDB.  
www.astralpool.com



## PISCINA HORMIGÓN - SKIMMERS 15 L

Todos los skimmers de la gama tienen tratamiento UV en las partes que no quedan enterradas. Fabricados en ABS blanco, con flotador de compuerta y clapeta para regulación de caudal. Conexión inferior de aspiración: rosca int. G 1 1/2", ext. G 2". Conexión simultánea al sumidero: Ø int. 50 mm. Conexión superior de evacuación de agua sobrante Ø 40 mm. Cesto recogehojas. Caudal recomendado 5 m<sup>3</sup>/h. Se recomienda instalar un skimmer por cada 25 m<sup>2</sup> de superficie de lámina de agua.

### Skimmer con boca standard



Con tapa circular, salidas NPT  
Con tapa cuadrada

Código	Peso Kg Standard	Volumen m <sup>3</sup> Standard	PVP
<b>07455</b>	-	-	\$2,181
<b>00250</b>	3,15	3,15	\$2,460

## PISCINA HORMIGÓN - SKIMMERS 17.5 L

### Skimmer de lujo



Con tapa circular, salidas NPT

Código	Peso Kg Standard	Volumen m <sup>3</sup> Standard	PVP
<b>45734</b>	-	-	\$2,537

### Skimmer con boca standar



Alargo+boca NPT

Código	Peso Kg Standard	Volumen m <sup>3</sup> Standard	PVP
<b>45735</b>	-	-	\$2,698

## PISCINA HORMIGÓN - SUMIDEROS

### Sumideros circulares. Salida 2"

Cuerpo y rejilla en ABS. Fijación rejilla mediante tornillos. Caudal máx.: 13 m<sup>3</sup>/h.



**01467**



**01467CL090**



**01467CL129**



**01467CL144**

Rosca standard - Blanco  
Rosca standard - Beige  
Rosca standard - Gris claro  
Rosca standard - Gris antracita

Código	Peso Kg Standard	Volumen m <sup>3</sup> Standard	PVP
<b>01467</b>	2,8	0,028	\$729
<b>01467CL090</b>	2,8	0,028	\$861
<b>01467CL129</b>	2,8	0,028	\$861
<b>01467CL144</b>	2,8	0,028	\$861

### Sumidero circular Ø 200 mm con rejilla antivortex

Fabricado en material ABS blanco. Salida lateral de 2" y salida inferior de 1 1/2". Salida inferior tapada con un semitoquelado, lo cual permite que se pueda abrir según necesidad. Posibilidad de montaje de tubo de drenaje (Cód. 21581). Caudal máx.: 13 m<sup>3</sup>/h.



Rosca NPT

Código	Peso Kg Standard	Volumen m <sup>3</sup> Standard	PVP
<b>27841</b>	1	-	\$663



## PISCINA HORMIGÓN - SUMIDEROS



Sumidero con rejilla ABS cuadrado 210 mm x 210 mm

Salida lateral 2". Cuerpo y rejilla en ABS color blanco. Fijación rejilla mediante tornillos.  
Caudal máx: 13 m<sup>3</sup>/h.

Rosca NPT

Código	Peso Kg Standard	Volumen m <sup>3</sup> Standard	PVP
<b>00258</b>	4,0	0,044	\$879



Sumidero NORM



Nueva gama de sumideros conformes con las normas EN-13451-1 y EN-13451-3, aptos para instalarse en piscinas públicas y privadas, se suministran con rejillas planas o antivortex. Fabricados en ABS blanco y con tratamiento UV, conexiones de salida lateral de 2" y salida inferior de 1" 1/2, la salida inferior tapada con un semitroquelado.

Rejilla antivortex

Código	Peso Kg Standard	Volumen m <sup>3</sup> Standard	PVP
<b>56379</b>	10,60	0,069	\$1,390

También existe en color



Cumple con la norma  
EN 13451-1-3



Cumple con las normas  
EN 16582-1  
EN 16713-2

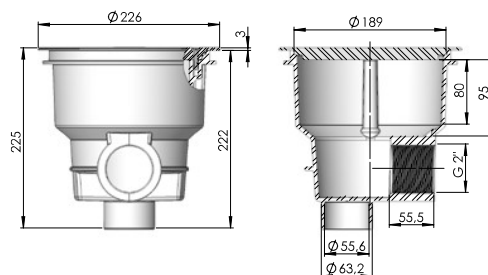

## PISCINA HORMIGÓN - PASAMUROS

Gama de pasamuros de 300 mm de longitud para boquillas Ø 2" y Multiflow que pueden cortarse a la medida que el usuario precise, según el grosor de la piscina. Fabricados en material ABS. Diseñados con orificios en los nervios de la valona que permiten posicionar el pasamuro a la estructura, facilitando así su montaje.



Pasamuros en ABS

**Pasamuros con conexión posterior 2" rosca macho y liso interior Ø 50 mm**

Conexión anterior rosca hembra 2" para boquillas rosca macho 2"

Código	Peso Kg Standard	Volumen m <sup>3</sup> Standard	PVP
<b>15658</b>	4,3	0,040	\$338



Pasamuros en PVC

PVC color gris.

**300 mm de longitud:**

Conexión posterior a tubo por rosca ext. 2" o liso interior para proyector "MINI" 33684

Código	Peso Kg Standard	Volumen m <sup>3</sup> Standard	PVP
<b>00324</b>	3,0	0,011	\$301



Consulte + info en la PDB.  
www.astralpool.com

PDB  
Product Database

## PISCINA HORMIGÓN - REJAS DE DESAGÜE



### Rejilla antiremolino

Código	Peso Kg Standard	Volumen m <sup>3</sup> Standard	PVP
--------	------------------	---------------------------------	-----

Repuesto **4402022201** - - \$308

### Rejas de desagüe para piscina privada

Gama de rejas de desagüe para el uso en piscinas privadas y piscinas públicas. Rejas opcionales en plástico o inoxidable. Marcos fabricados en plástico. Excelente acabado.

Código	Peso Kg Standard	Volumen m <sup>3</sup> Standard	PVP
--------	------------------	---------------------------------	-----

Reja de 252 x 252 mm de plástico **34331** - 0,0129 \$3,603

## PISCINA HORMIGÓN - BOQUILLAS EN ABS

### Boquilla Impulsión / Aspiración de gran caudal



Boquilla de impulsión para grandes caudales, también pueden utilizarse como boquilla de aspiración. Caudal máximo impulsión 30 m<sup>3</sup>/h para una velocidad de flujo máxima de 4 m/s. Conexión para tubo Ø75 o Ø90 mm.

Código	Peso Kg Standard	Volumen m <sup>3</sup> Standard	PVP
--------	------------------	---------------------------------	-----

Boquilla Impulsión/aspiración para grandes caudales y piscinas de hormigón **41520** 4,20 0,021 \$1,166

### Boquilla NORM



Nueva gama de boquillas conformes con las normas EN-13451-1 y EN-13451-3, aptas para instalarse en piscinas públicas y privadas. Fabricadas en ABS blanco y con tratamiento anti UV. Caudal Máximo recomendado: 2,3 m<sup>3</sup>/h. Tubo conexión Ø50 mm

Código	Peso Kg Standard	Volumen m <sup>3</sup> Standard	PVP
--------	------------------	---------------------------------	-----

Boquilla NORM piscina hormigón **56498** 4,5 0,020 \$369

### Boquilla de impulsión Multiflow para encolar

Fabricada en ABS. Diámetro interior de tubo de 1 1/2" y exterior para cementar. Bola multidireccional y "sistemas multiflow" incorporados.

Código	Peso Kg Standard	Volumen m <sup>3</sup> Standard	PVP
--------	------------------	---------------------------------	-----

Boquilla standard **27464** - - \$182  
Boquilla 1 1/2" medida americana **06590** 3,5 0,021 \$213

### Boquilla de impulsión Multiflow para encolar piscina hormigón

Boquilla de impulsión para encolar en tubo de Ø50 mm PN10 en piscinas de hormigón y con una salida de agua por un rificio de Ø20 mm.

Código	Peso Kg Standard	Volumen m <sup>3</sup> Standard	PVP
--------	------------------	---------------------------------	-----

**33428** - - \$156

### Boquilla de impulsión Multiflow para roscar

Rosca exterior 2", e interior encolar Ø 50 mm. Fabricada en ABS color blanco. Se recomienda instalación con pasamuros cód.: 15658-15659.

Código	Peso Kg Standard	Volumen m <sup>3</sup> Standard	PVP
--------	------------------	---------------------------------	-----

**00295** 4,35 0,020 \$354



Cumple con la norma  
EN 13451-1-3





## PISCINA HORMIGÓN - BOQUILLAS EN ABS



### Boquilla de fondo oscilante



Cuerpo oscilante en PVC. Tapa en ABS. Tornillo regulador en POM. Caudal máximo 10 m<sup>3</sup>/h. Adaptable a tubo de Ø 75 mm y a pasamuros código 21248.

Código	Peso Kg Standard	Volumen m <sup>3</sup> Standard	PVP
--------	------------------	---------------------------------	-----

Boquilla de fondo - Blanco **22353** 4,1 0,022 \$774



### Boquilla de impulsión Multiflow para encolar

Para encolar exterior Ø 63 mm, PN 6 e interior encolar Ø 50 mm. Fabricada en ABS color blanco. Se recomienda instalación con pasamuros cód.: 15661-15660.

Código	Peso Kg Standard	Volumen m <sup>3</sup> Standard	PVP
--------	------------------	---------------------------------	-----

**00298** 4,24 0,020 \$354



### Boquilla de fondo

Impulsión/Aspiración. Caudal regulable. Fabricada en material plástico ABS y tornillería en acero inox. Caudal máximo recomendado según norma EN 13451-1: 12 m<sup>3</sup>/h.

Código	Peso Kg Standard	Volumen m <sup>3</sup> Standard	PVP
--------	------------------	---------------------------------	-----

Salidas NPT **19821** 5,0 0,020 \$727



### Boquilla de aspiración

Para encolar a tubo Ø 63 mm y a Ø 50 mm. Presión máxima 6 bar. Fabricada en ABS color blanco. Rosca 1 1/2". Se recomienda instalación con pasamuros cód.: 15661-15660.

Código	Peso Kg Standard	Volumen m <sup>3</sup> Standard	PVP
--------	------------------	---------------------------------	-----

Boquilla standard **00300** 3,62 0,020 \$208



### Boquilla de aspiración

Rosca exterior 2", Ø interior 50 mm. Presión máxima: 6 bar. Fabricada en ABS color blanco con tapón rosca 1 1/2". Se recomienda instalación con pasamuros cód 15658-15659.

Código	Peso Kg Standard	Volumen m <sup>3</sup> Standard	PVP
--------	------------------	---------------------------------	-----

Boquilla standard **00301** 3,8 0,020 \$256



### Dren de rebosadero



Para encolar a tubo Ø 63 mm. Cuerpo y reja en material plástico ABS, tornillería de acero inoxidable. Por sus características, esta boquilla está especialmente indicada para canales de rebosadero y para toma de aspiración lateral del sistema Net'n'Clean. Caudal máximo recomendado: 7 m<sup>3</sup>/h.

Código	Peso Kg Standard	Volumen m <sup>3</sup> Standard	PVP
--------	------------------	---------------------------------	-----

**18166** 3,1 0,016 \$310

## PISCINA HORMIGÓN - REGULADORES DE NIVEL



### Regulador de nivel

Fabricado en material ABS. Instalación mediante conexión lateral o inferior, según necesidad. Agujeros de salida a la piscina semitroquelados para adoptar la solución más adecuada. Tapa regulable en altura y nivel. Para todo tipo de skimmers.

Código	Peso Kg Standard	Volumen m <sup>3</sup> Standard	PVP
--------	------------------	---------------------------------	-----

**15862** 2,0 0,016 \$2,823



**PDB**  
Product Database

Consulte + info en la PDB.  
www.astralpool.com

## PISCINA CON LINER Y PREFABRICADA - SKIMMERS 15 L

Todos los skimmers de la gama tienen tratamiento UV en las partes que no quedan enterradas. Fabricado en ABS blanco, con flotador de compuerta y clapeta para regulación de caudal. Conexión inferior de aspiración: rosca interior G 1 1/2", exterior G 2". Conexión simultánea al sumidero: Ø interior 50 mm. Conexión superior de evacuación de agua sobrante Ø 40 mm. Cesto recogehojas. Caudal recomendado 5 m<sup>3</sup>/h. Se recomienda instalar un skimmer por cada 25 m<sup>2</sup> de superficie de lámina de agua. En todos los skimmers hay dos modelos distintos, el modelo con insertos y el modelo PARKER, el cual se suministra con tornillos autoroscantes.

### Skimmer con boca standard

Suministrados con una junta adhesiva, marco de bi-inyección, brida y tornillos.



Con tapa circular a presión  
Con tapa cuadrada a presión

Código	Peso Kg Standard	Volumen m <sup>3</sup> Standard	PVP
<b>01461</b>	4,0	0,059	\$4,212
<b>01462</b>	4,2	0,059	\$5,277

## PISCINA CON LINER Y PREFABRICADA - SKIMMERS 17,5 L

### Skimmer con boca standard

Suministrados con juntas adhesivas, brida y tornillos.



Con tapa cuadrada - Blanco  
Con tapa cuadrada - Beige  
Con tapa cuadrada - Gris claro  
Con tapa cuadrada - Gris antracita

Código	Peso Kg Standard	Volumen m <sup>3</sup> Standard	PVP
<b>11309</b>	5,30	0,062	\$5,437
<b>11309CL090</b>	5,30	0,062	\$6,114
<b>11309CL129</b>	5,30	0,062	\$6,144
<b>11309CL144</b>	5,30	0,062	\$6,144



Cumple con la normas  
EN 16582-1

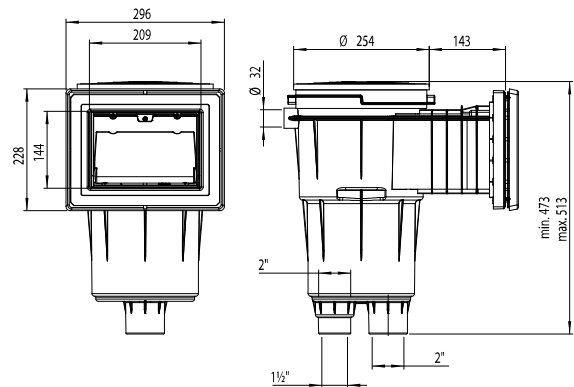

## SKIMFILTER

### Miniskimmer con boquilla

Conexiones Ø 32 mm y Ø 38 mm.



Código	Peso Kg Standard	Volumen m <sup>3</sup> Standard	PVP
<b>20889</b>	2,2	0,019	\$2,112





Consulte + info en la PDB.  
www.astralpool.com



## PISCINA CON LINER Y PREFABRICADA - SUMIDERO

Todos los sumideros de la gama se suministran con tratamiento UV.  
Para evitar riesgos de succión, instalar los sumideros según normativa de cada país.  
Recomendamos:  
Velocidad máxima de aspiración 0,5 m/s.  
Instalar mínimo 2 sumideros por piscina, cada uno con capacidad de succión del 100% del caudal de la instalación.

### Sumidero Ø 210 mm con rejilla ABS



Salida lateral de 2". Cuerpo y rejilla en ABS blanco, con juntas adhesivas, brida y tornillos. Caudal máximo recomendado de 13 m<sup>3</sup>/h.

Ø 210 mm con rejilla ABS - Blanco  
Ø 210 mm con rejilla ABS - Beige  
Ø 210 mm con rejilla ABS - Gris claro  
Ø 210 mm con rejilla ABS - Gris antracita

Código	Peso Kg Standard	Volumen m <sup>3</sup> Standard	PVP
<b>00271</b>	4,0	0,033	\$1,670
<b>00271CL090</b>	4,0	0,033	\$1,971
<b>00271CL129</b>	4,0	0,033	\$1,971
<b>00271CL144</b>	4,0	0,033	\$1,971

### Sumidero NORM



Nueva gama de sumideros conformes con las normas EN-13451-1 y EN-13451-3, aptos para instalarse en piscinas públicas y privadas, se suministran con rejillas planas o antivortex. Fabricados en ABS blanco y con tratamiento UV, conexiones de salida lateral de 2" y salida inferior de 1" 1/2, la salida inferior tapada con un semitroquelado.

Rejilla antivortex, con insertos

Código	Peso Kg Standard	Volumen m <sup>3</sup> Standard	PVP
<b>56382</b>	10,60	0,069	\$2,685

### Sumidero circular D. 200 con rejilla antivortex



Fabricado en ABS blanco. Salida lateral de 2" y salida inferior de 1 1/2". Salida inferior cubierta por un semitroquelado, que se puede quitar si es necesario, y una tubería de drenaje. Max. caudal: 13 m<sup>3</sup> / h.

Sumidero con rejilla antivortex

Código	Peso Kg Standard	Volumen m <sup>3</sup> Standard	PVP
<b>27125</b>	-	-	\$1,600

## PISCINA CON LINER Y PREFABRICADA - BOQUILLAS EN ABS

### Boquilla Impulsión / Aspiración de gran caudal



Boquilla de impulsión para grandes caudales, también pueden utilizarse como boquilla de aspiración. Caudal máximo impulsión 30m<sup>3</sup>/h para una velocidad de flujo máxima de 4 m/s. Caudal máximo aspiración 5m<sup>3</sup>/h para una velocidad de flujo máxima de 0,5 m/s. Cuerpo de PVC. Conexión para tubo Ø75 o Ø90 mm. La rejilla es orientable en cualquier dirección.

Piscina prefabricada

Código	Peso Kg Standard	Volumen m <sup>3</sup> Standard	PVP
<b>41521</b>	4,20	0,021	\$1,977





Consulte + info en la PDB.  
www.astralpool.com

## PISCINA CON LINER Y PREFABRICADA - BOQUILLAS EN ABS



### MULTIFLOW SYSTEM

Este sistema consiste en que la bola de la boquilla se suministra premarcada con una serie de diámetros (14-20 y 25). Con la ayuda de un punzón (también suministrado junto a la boquilla) se puede seleccionar uno de los diámetros en el momento de la instalación.

Caudal máx. recomendado para una velocidad de paso máx de 4 m/s.:

Ø 14 mm = 2,2 m³/h, Ø 20 mm = 4,5 m³/h, Ø 25 mm = 7 m³/h

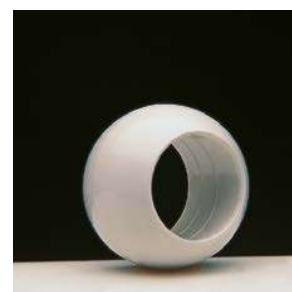

### Boquilla de impulsión Multiflow para enroscar, piscinas liner

Rosca exterior 2", Ø interior 50 mm. Para piscinas liner en ABS color blanco, con juntas y tornillos.



00330

00330CL090



00330CL129

00330CL144

Código	Peso Kg Standard	Volumen m³ Standard	PVP
00330	4,5	0,020	\$991
00330CL090	4,5	0,020	\$1,084
00330CL129	4,5	0,020	\$1,084
00330CL144	4,5	0,020	\$1,084



Cumple con la norma EN 13451-1-3



Cumple con la normas EN 16582-1 EN 16713-2

### Boquilla de aspiración para piscina liner



Rosca exterior 2", Ø interior 50 mm. Fabricada en ABS color blanco, con tapón, juntas y tornillos.



00332

00332CL090



00332CL129

00332CL144

Código	Peso Kg Standard	Volumen m³ Standard	PVP
00332	4,22	0,020	\$770
00332CL090	4,22	0,020	\$971
00332CL129	4,22	0,020	\$971
00332CL144	4,22	0,020	\$971

### Boquilla NORM

Gama de boquillas aptas para instalarse en piscinas públicas y privadas. Fabricados en ABS blanco y con tratamiento UV.



56499

56499CL090



56499CL129

56499CL144

Código	Peso Kg Standard	Volumen m³ Standard	PVP
56499	4,5	0,020	\$1,048
56499CL090	4,5	0,020	\$1,131
56499CL129	4,5	0,020	\$1,131
56499CL144	4,5	0,020	\$1,131



Cumple con la norma EN 13451-1-3





Consulte + info en la PDB.  
www.astralpool.com

PDB  
Product Database

## FILTROS DE ARENA SOPLADOS



Cumple con la norma  
EN 16713-01

Opcional:  
Medidas americanas



### Filtros Millenium con salida Top

Velocidad máxima de filtración: 50 m<sup>3</sup>/h/m<sup>2</sup>.



Código	Peso Kg Standard	Volumen m <sup>3</sup> Standard	PVP
22502	12,0	0,17	\$9,281
22503	14,0	0,17	\$10,941
22505	16,0	0,24	\$11,890
22507	17,0	0,35	\$19,017
28255	24,5	0,52	\$22,326

Ø 380 mm - 5500 l/h salidas 1 ½"
Ø 430 mm - 7000 l/h salidas 1 ½"
Ø 480 mm - 9000 l/h salidas 1 ½"
Ø 560 mm - 12000 l/h salidas 1 ½"
Ø 660 mm - 17000 l/h salidas 1 ½"

## FILTROS DE ARENA LAMINADOS

### Filtros Vesubio

La gama Vesubio es amplia para llegar tanto al sector de piscina pública como de piscina privada. Filtros fabricados con proyección simultánea de resina y fibra de vidrio. Tapa roscada con tornillos de gran resistencia. Boca superior de Ø 210 mm. Los modelos de Ø 1050 mm y Ø 1200 mm también están disponibles con boca superior de Ø 400 mm. Presión máxima de 2,5 kg/cm<sup>2</sup>. Cumple con las exigencias de la normativa de filtración EN 16713-1.



Los filtros con conexión lateral hasta Ø 1050 mm, pueden usar válvula multiport.



Cumple con la norma  
EN 16713-01



Código	Peso Kg Standard	Volumen m <sup>3</sup> Standard	PVP
19353	20	0,260	\$23,920
15786-0100	23	0,357	\$27,166
15787-0100	32	0,595	\$38,172
15788	48	1,003	\$55,424
15789	97	2,052	\$86,466
15790	130	2,450	\$107,699

#### Versión lateral

Ø 500 mm - 9000 l/h salidas 50 mm
Ø 600 mm - 14000 l/h salidas 50 mm
Ø 750 mm - 22000 l/h salidas 63 mm
Ø 900 mm - 32000 l/h salidas 75 mm
Ø 1050* mm - 43000 l/h salidas 75 mm
Ø 1200* mm - 56000 l/h salidas 90 mm

#### Versión Top

Ø 450 mm - 8000 l/h salidas 50 mm	32430	19	0,280	\$23,005
Ø 500 mm - 9000 l/h salidas 50 mm	32431	23	0,350	\$24,005
Ø 600 mm - 14000 l/h salidas 50 mm	32432	26	0,480	\$27,505
Ø 750 mm - 22000 l/h salidas 63 mm	33850	40	0,787	\$42,185
Ø 900 mm - 32000 l/h salidas 63 mm	33851	56	1,276	\$52,306

\* Boca superior pequeña de Ø 210 mm

\*\* Boca superior de Ø 400 mm

\*\*\* A partir de Ø 900 mm se suministran sin válvula.

Tabla de equivalencias de salidas

Milímetros mm	Pulgadas "
50	1 ½
63	2
75	2 ½
90	3

Tabla de equivalencias de diámetro

Milímetros mm	Pulgadas "	Milímetros mm	Pulgadas "
380	15	600	24
430	17	660	26
450	18	750	30
480	19	900	36
500	20	1050	42
560	22	1200	47



## FILTROS BOBINADOS



### Filtro Berlín



Acabado brillante satinado, con protección antipolvo por medio de un "flash" de barniz transparente de poliuretano. Tapa Ø 230 mm de cierre por tornillos, inyectada. Equipado con purga de aire y agua manuales y manómetro y válvula selectora lateral. Velocidad máx de filtración 50 m<sup>3</sup>/h/m<sup>2</sup>.

	Código	Peso Kg Standard	Volumen m <sup>3</sup> Standard	PVP
<b>Sin válvula selectora:</b>				
Ø 500 mm - 9000 l/h salidas 1 1/2"	<b>00541-0100</b>	17,3	0,230	\$29,956
Ø 600 mm - 14000 l/h salidas 1 1/2"	<b>00542-0100</b>	21,8	0,360	\$36,808
Ø 750 mm - 21000 l/h salidas 2"	<b>00543-0100</b>	36,0	0,620	\$49,076
<b>Sin válvula selectora:</b>				
Ø 900 mm - 30000 l/h salidas 2 1/2"	<b>00544</b>	60,0	0,980	\$74,486
<b>Sin válvula selectora y con tapa Ø 400 mm en plástico:</b>				
Ø 1050 mm - 43000 l/h salidas Ø 75 mm	<b>00545</b>	101,0	1,610	\$133,848
Ø 1200 mm - 56000 l/h salidas Ø 90 mm	<b>00546</b>	130,0	2,306	\$175,018

\*Los filtros laterales no incluyen la válvula, la imagen que aparece es exclusivamente de carácter ilustrativo.

## CARGAS FILTRANTES



### Sílex



Otras granulometrías de sílex bajo pedido. Sacos de 25 Kg.

Granulometría 0,4 - 0,8 mm

Código	Peso Kg Standard	Volumen m <sup>3</sup> Standard	PVP
<b>003-AS20A30</b>	25	0,667	\$247

### Grava



Otras granulometrías bajo pedido. Sacos de 25 Kg.

Granulometría 1/8 - 1/4"

Código	Peso Kg Standard	Volumen m <sup>3</sup> Standard	PVP
<b>004-GR1/4-1/8</b>	25	0,667	\$293

## VÁLVULAS SELECTORAS



### Válvula selectora 1 1/2" . Versión Top - New Generation

Válvula selectora top 1 1/2" NPT

Código	Peso Kg Standard	Volumen m <sup>3</sup> Standard	PVP
<b>22358</b>	-	-	\$2,398



Consulte + info en la PDB.  
www.astralpool.com

PDB  
Product Database

## VÁLVULAS SELECTORAS

Válvulas selectoras manuales de seis vías para realizar diversas funciones en un circuito hidráulico. Su diseño, básicamente funcional, ofrece una amplia gama de posibilidades de acoplamiento a cualquier instalación, asegurando una perfecta estanqueidad y un cómodo manejo.



### Válvula selectora 1 1/2" y 2" con enlace a filtro - Classic

	Código	Peso Kg Standard	Volumen m <sup>3</sup> Standard	PVP
Válvula 1 1/2" NPT - variante 3	<b>06673-0700</b>	-	-	\$2,775
Válvula 2" NPT - variante 3	<b>09848</b>	-	-	\$4,495



### Válvula selectora TOP 1 1/2" y 2" - Classic

Válvula selectora Top de 6 funciones para uso en piscinas privadas. Cuerpo, tapa y maneta inyectadas en ABS.

	Código	Peso Kg Standard	Volumen m <sup>3</sup> Standard	PVP
Válvula selectora top 2" NPT	<b>22492</b>	-	-	\$4,114



### Válvula selectora lateral de 1 1/2"



	Código	Peso Kg Standard	Volumen m <sup>3</sup> Standard	PVP
Válvula selectora serie 200 NPT	<b>22355</b>	-	-	\$2,345

### Magnum

Especialmente concebidas para soportar grandes presiones de trabajo y su acoplamiento a filtros de grandes medidas que requieren de conexiones especiales. Elija entre los modelos que ofrece la gama, válvulas selectoras de 2 1/2", 3" y 4".



### Válvula selectora de 2 1/2" - Magnum



Especialmente concebidas para soportar grandes presiones de trabajo y su acoplamiento a filtros de grandes medidas que requieren de conexiones especiales. Es compatible con filtros de otras marcas. No incluye enlaces.

	Código	Peso Kg Standard	Volumen m <sup>3</sup> Standard	PVP
Multiport 2 1/2" NPT - variante 3	<b>24839</b>	-	-	\$9,512



### Válvula selectora 2 1/2" con enlaces a filtro - Magnum



Válvula selectora con enlace a filtro y a las demás tuberías provenientes de la piscina.

	Código	Peso Kg Standard	Volumen m <sup>3</sup> Standard	PVP
Válvula 2 1/2" NPT - variante 3	<b>24840</b>	-	-	\$11,958



### Válvula selectora 3" - Magnum



Válvula selectora lateral de 6 funciones. Cuerpo y tapa inyectados en ABS+FV. Maneta inyectada en ABS. Sistema de cierre por tornillos inox. Se suministra con dos tapones para que el cliente pueda transformar la válvula en el tipo de variación más adecuado a la instalación.

	Código	Peso Kg Standard	Volumen m <sup>3</sup> Standard	PVP
Válvula 3" NPT	<b>30798</b>	9,8	0,064	\$18,970



## BOMBAS AUTOASPIRANTES

VICTORIA PLUS  
SILENT



### Bomba Victoria Plus Silent

El cuerpo de la bomba se caracteriza por prefiltro integrado para evitar la entrada de objetos extraños que pudieran dañar las partes hidráulicas de la bomba. Los motores suministrados han sido protegidos con IP-55 y acondicionados para soportar ambientes calurosos y niveles de humedad elevados.

- Nivel de sonoridad bajo: entre 61 dB - 70 dB.
- Facilidad de uso: Tapa de prefiltro con 2 manetas incluidas (no necesario llave).
- Compatibilidad: 100% compatible en instalaciones equipadas con Victoria Plus.
- Rodamiento delantero de tamaño superior para mejorar esfuerzos axiales.
- Conjunto accesorios PVC incluidos en la bomba.



1/2 CV 10.000 l/h 0,43 kW 230 V II
3/4 CV 11.000 l/h 0,61 kW 230 V II
1 CV 16.000 l/h 0,78 kW 230 V II
1 CV 16.000 l/h 0,76 kW 230/400 V III
1,5 CV 21.500 l/h 1,10 kW 230 V II
1,5 CV 21.500 l/h 1,10 kW 230/400 V III
2 CV 26.000 l/h 1,46 kW 230 V II
2 CV 26.000 l/h 1,46 kW 230/400 V III
3 CV 34.000 l/h 2,20 kW 230 V II
3 CV 34.000 l/h 2,20 kW 230/400 V III

Código	Peso Kg Standard	Volumen m <sup>3</sup> Standard	PVP
<b>65557-0810</b>	12	0,07	\$19,062
<b>65560-0810</b>	13	0,07	\$19,565
<b>65562-0810</b>	14	0,07	\$20,414
<b>65563-0810</b>	14	0,07	\$23,736
<b>65564-0810</b>	14	0,07	\$24,925
<b>65565-0810</b>	14	0,07	\$25,481
<b>65566-0810</b>	17	0,07	\$26,836
<b>65567-0810</b>	17	0,07	\$30,924
<b>65569-0810</b>	18	0,07	\$32,492
<b>65570-0810</b>	18	0,07	\$33,143

La nueva generación  
de bombas de  
filtración

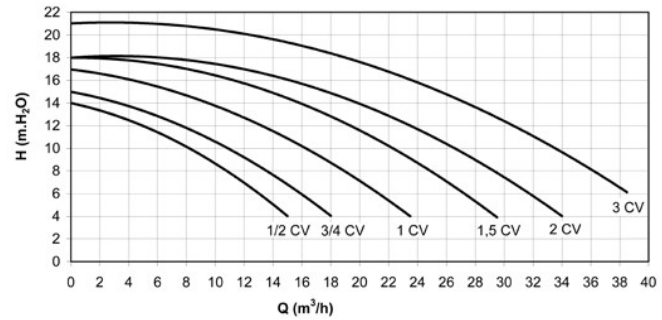

### Bomba Fluvia

Tiene potencias desde 1/3 CV hasta 1,25 CV en motores monofásicos. Protección del motor IP-21. Aislamiento clase F. Conexiones mediante unión de 50 mm de diámetro. Régimen del motor 3.600 rpm, 110 / 220V Mono 60 Hz. Incluye conexiones de 1/2".

1/3 CV 110 V 3,25 m <sup>3</sup> /h a 8 mca
1/2 CV 110 V 7,5 m <sup>3</sup> /h a 8 mca
3/4 CV 110 V 11 m <sup>3</sup> /h a 8 mca
1 CV 110 V 13 m <sup>3</sup> /h a 8 mca
1,25 CV 110 V 14,5 m <sup>3</sup> /h a 8 mca
1/3 CV 220 V 3,25 m <sup>3</sup> /h a 8 mca
1/2 CV 220 V 7,5 m <sup>3</sup> /h a 8 mca
3/4 CV 220 V 11 m <sup>3</sup> /h a 8 mca
1 CV 220 V 13 m <sup>3</sup> /h a 8 mca
1,25 CV 220 V 14,5 m <sup>3</sup> /h a 8 mca

Código	Peso Kg Standard	Volumen m <sup>3</sup> Standard	PVP
<b>850001.55</b>	10,25	0,042	
<b>850002.42</b>	10,23	0,042	
<b>850003.42</b>	10,23	0,042	
<b>850004.42</b>	11,83	0,042	
<b>850005.42</b>	11,77	0,042	
<b>850001</b>	10,25	0,042	
<b>850002</b>	10,23	0,042	
<b>850003</b>	10,23	0,042	
<b>850004</b>	11,83	0,042	
<b>850005</b>	11,77	0,042	

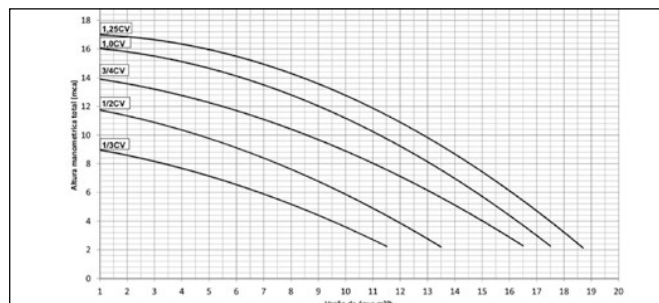





**PDB**  
Product Database

Consulte + info en la PDB.  
www.astralpool.com

## BOMBAS CENTRÍFUGAS



### Bomba 2.860 r.p.m. Maxim



Cuerpo bomba y soportes en material plástico, punta eje motor de acero inox AISI-316 con doble aislamiento. Motor protección IP-55. Cesto prefiltro de 8 litros de capacidad. Tapa prefiltro transparente.

	Código	Peso Kg Standard	Volumen m <sup>3</sup> Standard	PVP
(3,5 CV) 230/400 V III	<b>08003-0810</b>	32	0,18	\$62,801
(4,5 CV) 230/400 V III	<b>08004-0810</b>	34	0,18	\$67,989
(5,5 CV) 230/400 V III	<b>08005-0810</b>	37	0,18	\$68,265

Características técnicas bomba 2.860 r.p.m. Maxim

Código	Potencia	Conexión	Voltaje	mca					
				8	10	12	14	16	19,5
				m <sup>3</sup> /h					
<b>08003</b>	3,5 CV	3" unión roscada	230/400 V III	56	50	42	34	23	0
<b>08004</b>	4,5 CV		230/400 V III	74	66	57	46	30	0
<b>08005</b>	5,5 CV		230/400 V III	88	78	67	53	34	0

### Curvas de rendimiento

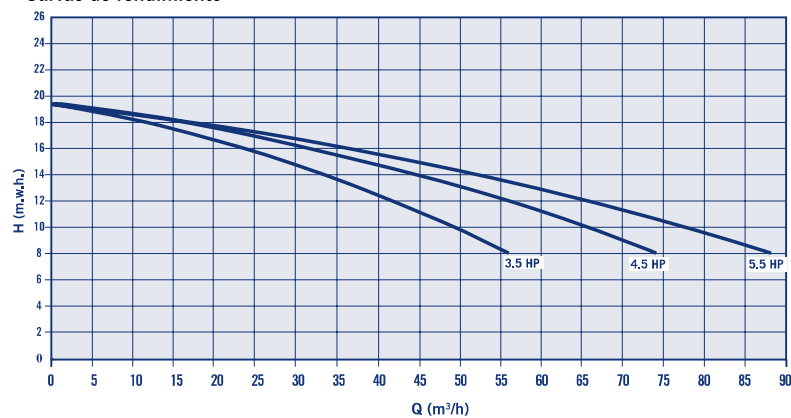

## BOMBAS SUMERGIBLES



### Bomba turbosoplante



Bomba de aire diseñada para spas, bañeras de hidromasaje y aplicaciones similares que produce burbujas al bombear volúmenes medios y altos de aire, de forma continua. También se utiliza para remover el lecho filtrante, en sistemas de lavado, o donde se necesite una corriente baja de aire.

Modelo	Código	Frecuencia (Hz)	Voltaje (V)	Fase	Caudal (m <sup>3</sup> /h)	Presión máx. (mbar)	Peso Std kg	Volumen Standard m <sup>3</sup>	PVP
Bomba 1,5 kW	<b>31090-2450</b>	60	Δ 220-275 Y 380-480	3	255	140	22	0,059	\$28,157
Bomba 1,5 kW	<b>31091-2450</b>	60	200-240	1	255	140	23	0,059	\$37,956
Bomba 2,1 kW	<b>31092-2450</b>	60	Δ 220-275 Y 380-480	3	255	220	23	0,064	\$28,986





New

## ¿QUÉ ES OXY POWER PRO ASTRALPOOL?

Es un agente desinfectante altamente concentrado para agua de piscinas, especialmente desarrollado para proporcionar agua saludable y cristalina con mayor rapidez y eficiencia. Utiliza fórmula exclusiva de múltiples acciones aplicadas al cloro orgánico estabilizado. El producto contiene aditivos especiales que agregan las funciones de **desinfectante, clarificante, alguicida, oxidante y no altera el pH del agua**. Su rendimiento superior es resultado de su estabilidad y alta concentración de activos.



TRATAMIENTOS QUÍMICOS

## Cloro

Cloro orgánico granulado supremo Astralpool.



Código	Descripción	Peso	PVP
210219T	OXY POWER bolsa	1kg	
210229T	OXY POWER bolsa 20x1 Kg	1kg	
210230T	OXY POWER bolsa 12x2 Kg	2kg	
210228T	OXY POWER balde	10kg	
210231T	OXY POWER cuñete	50kg	



## INSTRUCCIONES DE USO Y DOSIFICACIÓN

- Utilice la cinta "Blue Check" prueba 5 en 1 de la gama Blue, código 71665 (ver página 11) para el análisis del agua;
- La alcalinidad total debe estar entre 100 y 120 ppm;
- Mantenga el pH dentro de la franja ideal 7,2 a 7,6;
- Agregue diariamente de 1 a 3 g/m<sup>3</sup> (1 a 3 gramos por 1.000 litros de agua);
- Disuelva previamente el producto en un recipiente plástico con agua de la propia piscina y aplique uniformemente sobre toda la superficie;
- El uso de la piscina será permitido después de 30 minutos de la aplicación del producto;
- El análisis diario del tenor de cloro activo debe estar dentro de la franja recomendada de 1 a 3 ppm;
- Filtre el agua diariamente como mínimo 6 horas o consulte al fabricante de su equipo;
- Aspire el fondo y cepille las paredes de la piscina como mínimo una vez por semana.





## REGULADORES

### PH Minor sólido



Minorador de pH sólido. Para ajustar el pH entre 7,2 y 7,6.

Código	Descripción	Peso	PVP
<b>NQ-050-ACI</b>	ACI-NET cubeta	5kg	
<b>NQ-200-ACI</b>	ACI-NET cubeta	20kg	
<b>NQ-500-ACI</b>	ACI-NET cuñete	50kg	
<b>NQ-040-ALC</b>	ALCA-NET cubeta	4kg	
<b>NQ-150-ALC</b>	ALCA-NET cubeta	15kg	
<b>NQ-400-ALC</b>	ALCA-NET cuñete	40kg	
<b>NQ-050-ALCP</b>	ALCA-NET PLUS cubeta	5kg	
<b>NQ-200-ALCP</b>	ALCA-NET PLUS cubeta	20kg	
<b>NQ-500-ALCP</b>	ALCA-NET PLUS cuñete	50kg	

### Antialgas



Previene la formación de algas.

Código	Descripción	Peso	PVP
<b>NQ-040-ALG</b>	ALGI-NET garrafa	4Lts.	
<b>NQ-200-ALG</b>	ALGI-NET cubeta	20Lts.	
<b>NQ-500-ALG</b>	ALGI-NET garrafa	50Lts.	
<b>NQ-200-TALG</b>	ALGI-NET tambo	200Lts.	
<b>NQ-010-ALGP</b>	ALGI-NET PLUS garrafa	1Lts.	
<b>NQ-040-ALGP</b>	ALGI-NET PLUS garrafa	4Lts.	
<b>NQ-200-ALGP</b>	ALGI-NET PLUS cubeta	20Lts.	
<b>NQ-200-TALGP</b>	ALGI-NET PLUS tambo	200Lts.	

### Floculantes



Clarifica el agua, eliminando las partículas coloidales que provocan turbiedad en el agua.

Código	Descripción	Peso	PVP
<b>NQ-010-FLO</b>	FLOCU-NET garrafa	1Lts.	
<b>NQ-040-FLO</b>	FLOCU-NET garrafa	4Lts.	
<b>NQ-200-FLO</b>	FLOCU-NET cubeta	20Lts.	
<b>NQ-500-FLO</b>	FLOCU-NET garrafa	50Lts.	
<b>NQ-200-TFLO</b>	FLOCU-NET tambo	200Lts.	
<b>NQ-010-CLA</b>	CLARI-NET garrafa	1Lts.	
<b>NQ-040-CLA</b>	CLARI-NET garrafa	4Lts.	
<b>NQ-200-CLA</b>	CLARI-NET cubeta	20Lts.	
<b>NQ-500-CLA</b>	CLARI-NET garrafa	50Lts.	
<b>NQ-200-TCLA</b>	CLARI-NET tambo	200Lts.	

### Abrillantadores



Previene la formación de algas.

Código	Descripción	Peso	PVP
<b>NQ-010-CRI</b>	CRISTAL-NET garrafa	1Lts.	
<b>NQ-040-CRI</b>	CRISTAL-NET garrafa	4Lts.	
<b>NQ-200-CRI</b>	CRISTAL-NET cubeta	20Lts.	
<b>NQ-500-CRI</b>	CRISTAL-NET garrafa	50Lts.	
<b>NQ-200-TCRI</b>	CRISTAL-NET tambo	200Lts.	

### Abrillantador con antialgas



Clarifica el agua, eliminando las partículas coloidales que provocan turbiedad en el agua.

Código	Descripción	Peso	PVP
<b>NQ-010-CNP</b>	CRISTAL-NET PLUS garrafa	1Lts.	
<b>NQ-040-CNP</b>	CRISTAL-NET PLUS garrafa	4Lts.	
<b>NQ-200-CNP</b>	CRISTAL-NET PLUS cubeta	20Lts.	
<b>NQ-500-CNP</b>	CRISTAL-NET PLUS garrafa	50Lts.	
<b>NQ-200-TCNP</b>	CRISTAL-NET PLUS tambo	200Lts.	



# DOSIFICACIÓN, REGULACIÓN...



Consulte + info en la PDB.  
www.astralpool.com

PDB  
Product Database

## ELECTRÓLISIS DE AGUA SALADA - PISCINAS RESIDENCIALES



Fluidra Connect compatible

PoolStation®



Embedded System



Posibilidad de evolucionar el equipo mediante S-Driver®



70049



70054



70051

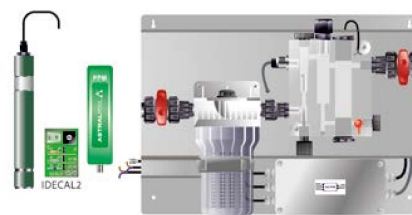

70052

### Elite Connect



New

Un equipo de control total y automático de pH y cloro de la piscina al añadir las ventajas de la electrólisis salina.

- Producto conectado usando el puerto interno de Ethernet y la aplicación PoolStation (disponible en iOS y aOS).
- NN compatible: Control inteligente en la automatización de Fluidra Connect y la aplicación NN (disponible para iOS y aOS).
- Funciones de control escalables mediante módulos enchufables S-Driver® (pH, Rx o Cl ppm).
- Pantalla de control táctil 2,8" TFT color.
- Compatible con Fluidra Connect y con PoolStation integrado.
- Tiene 4 entradas digitales y 4 salidas digitales (relés) para poder controlar la bomba de filtración, bomba de calor, iluminación, sistema de riego...
- Equipado de serie con detector de gas, flujostato y portasondas compacto (opción pH).
- Equipado con electrodos de alta calidad, con una vida hasta 12.000 horas en condiciones normales.
- Control de producción de 0 a 100%.
- Bomba dosificadora de pH incluida con opción pH.
- Versión Baja Sal (1-4 g/l).
- Nuevo para 2020: driver VSP que puede controlar bombas con 3 velocidades variables y las válvulas del pistón de retrolavado.

Código	Peso Kg Standard	Volumen m³ Standard	PVP
--------	------------------	---------------------	-----

#### Elite Connect pH

Elite Connect pH 24 g/h	70021	-	-	\$104,467
Elite Connect pH 42 g/h	70025	-	-	\$152,450

#### Elite Connect pH/ppm

Elite Connect pH/ppm 24 g/h	70363	-	-	\$289,079
Elite Connect pH/ppm 42 g/h	70369	-	-	\$337,061

DOSIFICACIÓN, REGULACIÓN...



## BOMBAS DOSIFICADORAS



### Exactus modelo manual analógico



Bomba dosificadora electrónica para montaje en base y pared. Caudal regulable manualmente. Rango de regulación 0-100% y 0-20%. Caja de plástico anti-ácido.

		Código	Peso Kg Standard	Volumen m <sup>3</sup> Standard	PVP
Manual Analógico	5 l/h - 7 bar	<b>57155</b>	4	0,005	\$10,312
Manual Analógico	10 l/h - 5 bar	<b>57157</b>	4	0,005	\$14,990

## DOSIFICADORES



### Dosificador compacto



Equipos dosificadores de compactos de tricloro y tabletas de bromo con válvula de seguridad automática. Fabricado en poliéster y fibra de vidrio.

		Código	Peso Kg Standard	Volumen m <sup>3</sup> Standard	PVP
<b>Dosificador Compacto de 40 l</b>		<b>16631</b>	14,0	0,128	\$35,590
Tricloro (200 a 500 m <sup>3</sup> ) Bromo (150 a 300 m <sup>3</sup> )					
<b>Dosificador Compacto de 60 l</b>		<b>16632</b>	18,0	0,185	\$39,561
Tricloro (500 a 1000 m <sup>3</sup> ) Bromo 300 a 450 m <sup>3</sup> )					



### Dosificador de cloro y bromo 3,5 Kg Dossi-3

Fabricado en plásticos (ABS). Capacidad aproximada de 3,5 kg de tabletas. Cierre con doble sistema de seguridad en la tapa. Para piscinas de hasta 60 m<sup>3</sup> con cloro y para piscinas de hasta 30 m<sup>3</sup> con bromo.

		Código	Peso Kg Standard	Volumen m <sup>3</sup> Standard	PVP
<b>Dossi-3, in-line</b>		<b>24431</b>	1,81	0,03	\$2,572
<b>Dossi-3 off-line</b>		<b>24432</b>	1,90	0,031	\$2,960

### Dosificador flotante Shark Series



De fácil manipulación del producto químico en la piscina. Capacidad de 5 tabletas de cloro de 200 g.

		Código	Peso Kg Standard	Volumen m <sup>3</sup> Standard	PVP
Dosificador flotante		<b>36620</b>	8,0	0,14	\$453

# MATERIAL DE LIMPIEZA

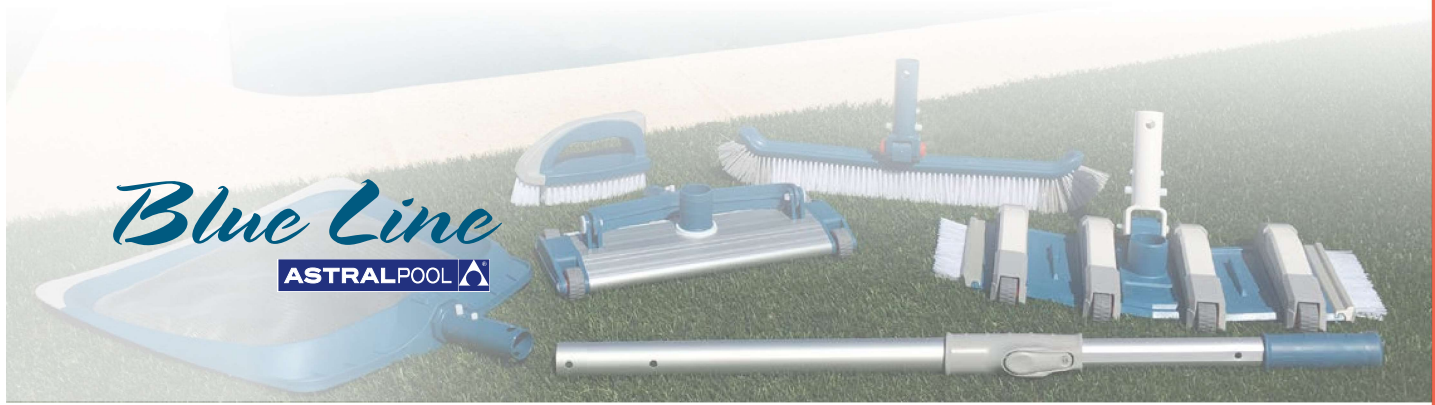

## LIMPIAFONDOS MANUALES

Limpiafondos manuales - fijación por clip



**T255/6/BLUE**  
69673

	Código	Peso Kg Standard	Volumen m <sup>3</sup> Standard	PVP
14" cuerpo de aluminio pesado c/ cepillo	<b>T255/6/BLUE - 69673</b>	-	-	\$1,034
18" cuerpo de aluminio cabeza c/ cepillo	<b>T256/6/BLUE - 69672</b>	-	-	\$982
14" Deluxe flexible	<b>69661</b>	6,6	0,053	\$849
Limpiafondos Aluminio extrusionado Classic 350 mm conexión 1½"	<b>01355</b>	10,2	0,04	\$2,673



**T256/6/BLUE**  
69672



**69661**



**01355**

**CLASSIC**  
ASTRALPOOL

MATERIAL LIMPIEZA

## CEPILLOS DE LIMPIEZA

Cepillos de pared Blue Line - fijación por clip



**T287/12/BLUE**  
69656



**T614/12/BLUE**  
69670

	Código	Peso Kg Standard	Volumen m <sup>3</sup> Standard	PVP
(48 cm) mango ajustable	<b>T287/12/BLUE - 69656</b>	2,5	0,04	\$499
(50 cm)mango fijo	<b>T614/12/BLUE - 69670</b>	3,9	0,04	\$389

Cepillos de vacío



Deluxe cepillo triangular, mango estándar

	Código	Peso Kg Standard	Volumen m <sup>3</sup> Standard	PVP
Deluxe cepillo triangular, mango estándar	<b>T323/6/BLUE</b>	-	-	\$595





## RECOGEHOJAS

### Modelo de superficie



Fabricado en polipropileno color gris tiburón y la malla en poliéster soldada al cuerpo del recogehojas. Su forma alargada permite maximizar la superficie útil de recogida en la línea de flotación.



Red saca hojas c/mango  
Red saca hojas tipo bolsa generado auto cargastoc5  
Red saca hojas tipo planagenerado auto cargastoc5

Código	Peso Kg Standard	Volumen m <sup>3</sup> Standard	PVP
<b>01400XC00</b>	-	-	\$455
<b>11036XC00</b>	-	-	\$513
<b>11037XC00</b>	-	-	\$330



Deluxe aluminio

**T262/12/BLUE - 69671** - - \$369



Recogeojas de bolsa de aluminio

**69667** - - \$431



Recogeojas plano de plástico

**T361/12/BLUE - 69665** - - \$374



Recogeojas de bolsa de plástico mango fijo

**T362/12/BLUE - 69666** - - \$401

## ACCESORIOS

### Dosificador flotante Blue Line



Para tabletas de 200 g

Código	Peso Kg Standard	Volumen m <sup>3</sup> Standard	PVP
<b>69668</b>	-	-	\$316



## MANGUERAS



### Manguera autoflotante

Fabricada en polietileno de color azul. Incluye terminales, excepto en la manguera de 30 m (01374, 01379).

#### Ø 38 mm (1½")

30 m

15 m

12 m

10 m

8 m

#### Ø 50 mm (2")

30 m

Código	Peso Kg Standard	Volumen m³ Standard	PVP
<b>01374</b>	12,0	0,192	\$3,309
<b>01375</b>	5,6	0,192	\$1,635
<b>01376</b>	4,5	0,192	\$1,317
<b>01377</b>	3,0	0,192	\$1,107
<b>01378</b>	3,0	0,192	\$989
<b>01379</b>	15,0	0,240	\$5,471



### Terminales manguera

#### En PVC flexible de color azul

Para manguera Ø 38 mm (01372)

Para manguera Ø 50 mm (01373)

#### En PVC flexible de color blanco

Para manguera Ø 38 mm (01374-01375)

01376-01377-01378)

Para manguera Ø 50 mm (01379)

Código	Peso Kg Standard	Volumen m³ Standard	PVP
<b>01385</b>	2,0	0,003	\$129
<b>01386</b>	3,0	0,010	\$243
<b>01387</b>	2,0	0,030	\$79
<b>01388</b>	3,0	0,010	\$237

## MANGOS

### Para conexión por palomillas - Telescópico



Maneral telescópico 2-4

Maneral telescópico 2.5-5

#### Mango telescópico reforzado, aluminio

5 - 10 m (piscina pública)

Código	Peso Kg Standard	Volumen m³ Standard	PVP
<b>18161</b>	-	-	\$1,286
<b>18162</b>	-	-	\$1,279
<b>01362</b>	6,5	0,02	\$8,632

## CEPILLOS LIMPEZA

### Cepillo fondo - Shark

Ideal para limpiar el fondo de la piscina por sus grandes dimensiones y forma especial.



Cepillo curvo especial fondo Shark

Cepillo curvo de 18°

Código	Peso Kg Standard	Volumen m³ Standard	PVP
<b>36615</b>	-	-	\$497
<b>11035XC00</b>	-	-	\$328



**11035XC00**



**SHARK SERIES**  
Top quality



PROYECTOR

# Lumiplus Flexi

La solución LED que se adapta a todo tipo de piscinas





La nueva familia de proyectores **LumiPlus Flexi**: FlexiNiche, FlexiSlim, FlexiRapid se caracteriza por su gran adaptabilidad a cualquier tipo de piscina nueva o existente, liner o hormigón y con instalación a nicho, superficie o boquilla.

“Flexibilidad máxima con el nuevo sistema LumiPlus Flexi de Astralpool”.

Ideal para piscinas públicas/hoteles y piscinas residenciales, en sus versiones V2 y V1 respectivamente.

**Lumiplus Flexi se compone de 3 piezas**

1	2	3
		
Punto de luz	Nicho	Embellecedor

Para la correcta instalación es necesario disponer de los 3 elementos en los FlexiNiche y FlexiRapid.



LumiPlus FlexiNiche

LumiPlus FlexiSlim

LumiPlus FlexiRapid

\* Resistente al agua con sal.

## ILUMINACIÓN LED - LUMIPLUS

Proyectores LumiPlus Flexi - La solución LED que se adapta a todo tipo de piscinas



La nueva familia de proyectores LumiPlus Flexi - FlexiNiche, FlexiSlim, FlexiRapid - se caracteriza por su gran adaptabilidad a cualquier tipo de piscina nueva o existente, liner u hormigón, y con instalación a nicho, superficie o boquilla. La flexibilidad es máxima con el nuevo sistema LumiPlus Flexi. Ideal para piscinas públicas / hoteles y piscinas residenciales, en sus versiones V2 y V1 respectivamente.

Nota: para iluminar correctamente una piscina se recomienda instalar un proyector de la familia LumiPlus V1 cada 20 m<sup>2</sup> de superficie de agua, o un proyector LumiPlus Flexi V2 cada 25 m<sup>2</sup> de superficie de agua. Los proyectores deben instalarse siempre sumergidos en agua.

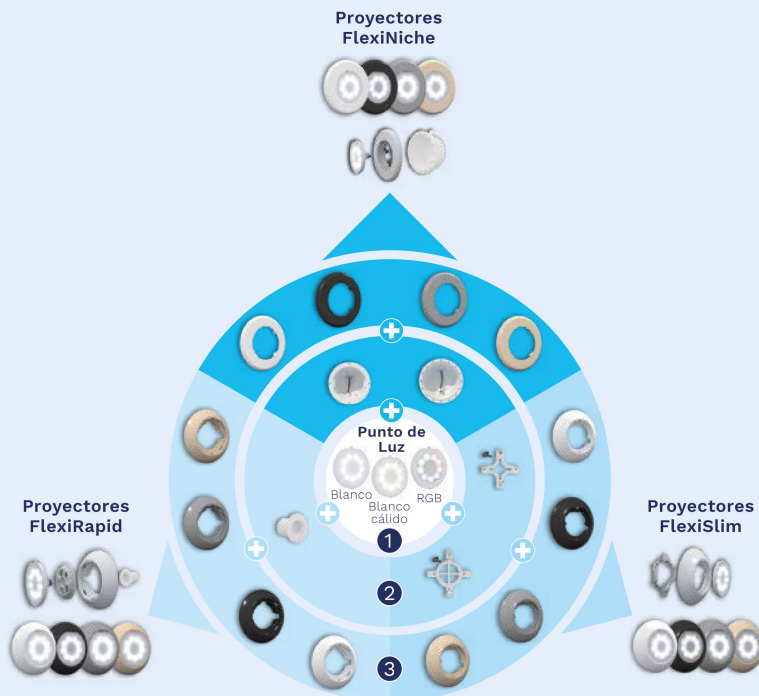

Colores disponibles de embellecedor:  
Blanco, gris antracita, gris claro y beige

	LumiPlus FlexiNiche	LumiPlus FlexiSlim	LumiPlus FlexiRapid
Tipo de instalación	Nichos de Ø180 a 230	Pared	Boquilla
Ø embellecedor	294 mm	290 mm	257 mm
Profundidad del embellecedor	20 mm	51 mm	48 mm

### ¿Cómo instalar?

LumiPlus FlexiNiche



LumiPlus FlexiNiche

LumiPlus FlexiSlim



LumiPlus FlexiSlim

LumiPlus FlexiRapid



LumiPlus FlexiRapid

### Configurador LED LumiPlus Flexi



<https://www.astralpool.com/configurador-led-lumiplus-flexi>



Los modelos de luz RGB son compatibles con Fluidra Connect.



Resistentes al agua de mar.



## ILUMINACIÓN LED - LUMIPLUS

### Proyectores LumiPlus Flexi - Elementos necesarios para instalar un LumiPlus Flexi



Elija entre los elementos según su necesidad:

- Piscina Nueva - versión FlexiNiche o FlexiRapid: 1+2+3
- Piscina Nueva - versión FlexiSlim: 1+3
- Renovación sin cambio de nicho: 1+3

1 PUNTO DE LUZ		Código	PVP
		V1	
	Punto de luz LumiPlus Flexi Blanco AC	<b>71200</b>	\$7,081
	Punto de luz LumiPlus Flexi RGB AC*	<b>71203</b>	\$8,968

Los puntos de luz incorporan un cable de 2,5 m de longitud. Cables de 5m, 10m y 15m disponibles sobre pedido.  
\* Elegir el mando más adecuado (ver apartado de sistemas de control).

2 NICHO		Código	PVP
	NICHO Ø230		
	Ø230	<b>00349</b>	\$641
	Nicho para piscina prefabricada con insertos	<b>00364</b>	\$1,785

3 EMBELLECEDOR		Código	PVP
	NICHO Ø230 - Ø180		
	Blanco	<b>71209</b>	\$2,883
	Beige	<b>71209CL090</b>	\$3,092
	Gris Claro	<b>71209CL129</b>	\$3,092
	Gris Antracita	<b>71209CL144</b>	\$3,092
	SLIM		
	Blanco	<b>71210</b>	\$2,646
	Beige	<b>71210CL090</b>	\$2,839
	Gris Claro	<b>71210CL129</b>	\$2,839
	Gris Antracita	<b>71210CL144</b>	\$2,839
	RAPID		
	Blanco	<b>71211</b>	\$1,455
	Beige	<b>71211CL090</b>	\$1,564
	Gris Claro	<b>71211CL129</b>	\$1,564
	Gris Antracita	<b>71211CL144</b>	\$1,564

### Nichos para Proyector Design

	Nichos				Compatible con: Gama Lumiplus Design.  *Compatible con la mayoría de nichos de Ø180 a Ø190 mm del mercado (Hugo Lahme, MTS Productsts, Wibre...).	PVP
	Piscina hormigón	Piscina prefabricada		Kit fijación para otros nichos		59813 - \$1,214
		Con insertos	Sin insertos			59814 - \$2,585
<b>59813</b>	<b>59814</b>	<b>59815</b>	<b>59818*</b>	<b>59815</b> - \$2,604	<b>59818</b> - \$977	



Fluidra Connect Compatible si es instalado con el Modulador LumiPlus RGB + Módulo Fluidra Connect







Resistente al agua de mar

## ILUMINACIÓN LED - LUMIPLUS

### Proyectores LumiPlus PAR56



	Proyector PAR56 1.11					Tensión nominal: 12V AC. Protección IPX8. Incluye cable 2,5 m H07RN-F 2x1,5 mm². Siempre se debe instalar sumergido en agua. Se recomienda instalar un proyector cada 20 m² de superficie de agua. Compatibles con nichos tipo <b>Standard</b> (no incluido)	PVP	
	Color Luz	Fijación	Tipo embellecedor		Consumo		Flujo Luminoso	56003
			ABS					\$17,708
RGB	STD	56003		27W (37VA)	1.100 lm	53838		
	Global	53838 				\$16,540		

	Proyector DC PAR56 V1					Tensión nominal: 24V AC. Protección IPX8. Incluye cable 2,5 m H07RN-F 2x1,5 mm². Incluye fuente de alimentación 220VAC-24VDC. Bajo pedido se puede suministrar con los siguientes colores de emisión: rojo, verde, azul, blanco cálido o blanco neutro.	PVP
	Color Luz	Fijación	ABS	Consumo	Flujo Luminoso		67517
Blanco 	STD	67517	14W (14VA)	1.485 lm		\$14,996	

### Proyectores LumiPlus S-LIM







El modelo **RGB** es compatible con los controles **LumiPlus Eco** y **Top** y **LumiPlus LED APP**. El modelo **Wireless** es compatible con el **Lumiplus Motion Control**.

**Para iluminar correctamente una piscina se recomienda:** instalar un proyector de la familia LumiPlus 1.11 cada 20m² de superficie de agua. Instalar un proyector de la familia LumiPlus 2.11 cada 25m² de superficie de agua. Nota: recomendaciones válidas para piscinas con colores claros. En piscinas de colores oscuros o de acero inoxidable se recomienda sobredimensionar la proporción de proyectores por m².

Los proyectores deben instalarse siempre sumergidos en agua.

**Proyectores para su instalación en superficie mediante cruz de plástico incluida, no es necesario ningún tipo de nicho.**

	Proyector S-LIM 1.11					Tensión nominal: 12V AC. Protección IPX8. Incluye cable 2,5 m H07RN-F 2x1,5 mm². Siempre se debe instalar sumergido en agua. Se recomienda instalar un proyector cada 20 m² de superficie de agua.	PVP	
	Color Luz	Tipo piscina	Tipo embellecedor		Consumo		Flujo Luminoso	56022
			ABS					\$15,323
RGB	Hormigón	56022 		27W (37VA)	1.100 lm	56024		
	Prefabricada	56024 				\$15,721		
Blanco	Hormigón	56030 		16W (24VA)	1.485 lm	56030		
	Prefabricada	56032 				\$15,323		
						56032		
						\$14,471		



## ILUMINACIÓN LED - LUMIPLUS

### Proyectores LumiPlus RAPID 1.1



Nueva familia de proyectores RAPID 1.11 cuya máxima particularidad reside en el fácil montaje en la piscina gracias a la conexión en boquillas de 1"1/2. Con un frontal extraplano para ofrece un diseño integrador en la piscina. Gracias a los Adaptadores **62395** también se puede conectar en pasamuros de Ø59 o rosca de 2" y en tubos de Ø63 tanto en PN6 como en PN10. También puede instalarle en los nichos Lumiplus Mini de acople rápido (para piscina de hormigón o de liner).

El modelo **RGB** es compatible con los controles **LumiPlus Eco** y **Top** y **LumiPlus LED APP**. El modelo Wireless es compatible con el control remoto **LumiPlus Motion Control** incorporado.

	Proyector RAPID 1.11				Tensión nominal: 12V AC. Protección IPX8. Incluye cable 2,5m H07RN-F 2 x 1 mm². Siempre se debe instalar sumergido en agua. Se recomienda instalar un proyector cada 20 m² de superficie de agua.	PVP
	Color Luz	Hormigón	Consumo	Flujo Luminoso		
RGB	 <b>62328</b>	27W (37VA)	1.100 lm	<b>62328</b> \$9,393		
Blanco	 <b>62327</b>	16W (24VA)	1.485 lm	<b>62327</b> \$8,029		



### Proyectores LumiPlus MINI V2



Para iluminar correctamente una piscina se recomienda instalar un proyector de la familia LumiPlus Mini V2 cada 5 m² de superficie de agua. Nota: recomendaciones válidas para piscinas con colores claros y para proyectores con luz blanca; sobredimensionar en colores RGB. En piscinas de colores oscuros o de acero inoxidable se recomienda sobredimensionar la proporción de proyectores por m².

Los proyectores pueden instalarse tanto sumergidos como fuera del agua. Nicho según modelos; no incluidos y necesarios para terminar la instalación. El modelo RGB es compatible con los controles LumiPlus Eco, LumiPlus Top, LumiPlus LED APP y LumiPlus Modbus. El modelo RGB DMX necesita el controlador alimentador Lumiplus DMX 52142. El proyector RGB se puede instalar con el modulador 27818 y controlar hasta 900 VA de potencia.

	Proyector MINI V2 de Acople Rápido				Tensión nominal: 12V AC. Protección IPX8. Incluye cable 2,5 m H07RN-F 2x1,5 mm². Se puede instalar tanto dentro como fuera del agua. Compatibles con pasamuros 63 (código 15661) o nicho tipo "mini de acople rápido" (no incluidos) código 53596. Seleccionar la opción adecuada a cada piscina.	PVP
	Color Luz	Tipo embellecedor	Consumo	Flujo Luminoso		
RGB	 <b>52124</b>	4W (7VA)	186 lm	<b>52124</b> \$12,698		
Blanco	 <b>52130</b>	4W (6VA)	315 lm	<b>52130</b> \$12,425		



	Proyector MINI V2 para Nicho Mini (Punto de luz)				Tensión nominal: 12V AC. Protección IPX8. Incluye cable 2,5 m H07RN-F 2x1,5 mm². Compatibles con nicho tipo "mini" (no incluido). Seleccionar la opción adecuada a cada piscina.	PVP
	Color Luz	Tipo embellecedor	Consumo	Flujo Luminoso		
RGB	 <b>52128</b>	4W (7VA)	186 lm	<b>52128</b> \$10,279		
Blanco	 <b>52134</b>	4W (6VA)	315 lm	<b>52134</b> \$10,156		



## ILUMINACIÓN LED - SISTEMAS DE CONTROL

Sistema	Códigos	Descripción	Proyectores	PVP
LumiPlus RGB ECO	 32458	<p><b>El sistema de cambio de color más fácil y económico.</b></p> <p>LumiPlus ECO es un pulsador que permite 14 modos de funcionamiento: 7 colores fijos y 7 secuencias de colores diferentes.</p> <p>Mediante cada pulsación corta efectuamos un cambio de color o de secuencia. Mediante una pulsación larga situamos el/las lámpara/s en el color blanco.</p> <p>El pulsador deberá estar dimensionado para soportar la potencia consumida por el número de lámparas de la instalación.</p> <p>Carga Máxima 700 VA. Debe conectarse en el primario del transformador.</p>	Cualquier proyector LumiPlus RGB	<b>32458</b> \$5,331

LumiPlus RGB TOP	 32650 + 41988	<p><b>El sistema TOP de LumiPlus para controlar el cambio de color de tu piscina a distancia.</b></p> <p>Sistema formada por el Modulador 27818 y el Control remoto 41988 que permite el control de un gran número de proyectores. El modulador dispone de una antena con un alcance de 50 metros para poder recibir la señal del Control Remoto que se debe adquirir aparte.</p> <p>El sistema LumiPlus TOP permite:</p> <ul style="list-style-type: none"> <li>• Encendido/apagado de los proyectores.</li> <li>• Seleccionar color: 12 colores fijos disponibles.</li> <li>• Seleccionar secuencia: 8 secuencias disponibles.</li> <li>• Seleccionar velocidad de la secuencia: 8 velocidades disponibles para cada secuencia.</li> </ul> <p>Se suministran en separado. Se pueden sincronizar hasta un total de 10 moduladores LumiPlus.</p>	Cualquier proyector LumiPlus RGB	<b>32650</b> \$18,229 + <b>41988</b> \$9,222
------------------	--	--	----------------------------------	--

Sistema	Códigos	Descripción	Proyectores	PVP
LumiPlus LED APP LumiPlus WIFI	Instalación existente	 59131	<p>Para controlar cualquier proyector LumiPlus RGB</p> 	<b>59131</b> \$13,161
	Instalación nueva	 59132	<p><b>Controla la iluminación de tu piscina desde tu smartphone.</b></p> <p>Aplicación para controlar las lámparas o proyectores LumiPlus desde un smartphone o tablet con sistema Android o iOS.</p> <p>Si la piscina tiene un Modulador LumiPlus 27818, con solo instalar el módulo LumiPlus Wifi acces point junto a su Modulador podrá controlar sus lámparas o proyectores LumiPlus desde su smartphone o tablet. El LumiPlus LED App debe instalarse siempre en complemento del Modulador LumiPlus. Ofrece una gama de 12 colores, así como 8 secuencias o programas de cambio de color.</p> <p>Aplicación gratuita que se descarga directamente desde las siguientes direcciones según sistema operativo:</p> <p>Apple: <a href="http://www.lumiplusled-ios.astralpool.com">www.lumiplusled-ios.astralpool.com</a> Android: <a href="http://www.lumiplusled-android.astralpool.com">www.lumiplusled-android.astralpool.com</a></p>    	<b>59132</b> \$31,720

## CAJA DE CONEXIONES

### Caja de conexiones

Fabricada en ABS. Dos salidas laterales rosca PG 16 con dos convertidores de PG 16 a M25. Salida en el fondo roscada a 3/4".



Código	Peso Kg Standard	Volumen m <sup>3</sup> Standard	PVP
<b>28280</b>	0,21	0,002	\$726

## CAJA DE CONEXIONES

### Nichos

	Nichos Standard		Compatible con: Gama LumiPlus PAR56, gama proyectores halógenos Standard y Global. Resistente al agua de mar	PVP	
	Piscina hormigón	Piscina prefabricada		<b>00349</b>	<b>00349</b> \$641
		Con insertos			
<b>00349</b>	<b>00364</b>	<b>00364</b> \$1,785			

	Nichos MINI		Compatible con: Gama LumiPlus Mini 2.11 y gama proyectores halógenos Mini para nicho. Resistente al agua de mar	PVP	
	Piscina hormigón	Piscina prefabricada		<b>06967</b>	<b>06967</b> \$1,888
		<b>06967</b>			
<b>06967</b>	<b>00369</b>	<b>00369</b> \$3,174			

## TRANSFORMADORES

### Ningbo



Transformador Ningbo 110W 12V 60hz 220 V  
Transformador Ningbo 300W 12V 60hz 110 V

Código	Peso Kg Standard	Volumen m <sup>3</sup> Standard	PVP
<b>83101</b>	-	-	\$2,725
<b>83111</b>	-	-	\$4,284

### Transformador



**300 VA de 220 V a 12 V**  
hasta 35 m de long. de cable

Código	Peso Kg Standard	Volumen m <sup>3</sup> Standard	PVP
<b>00384-4146110V</b>	21,0	0,012	\$2,660

Gama alternativa de transformadores, a consultar.

## TOGAMA

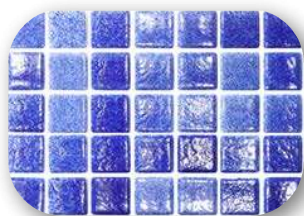

54400

### Nieblas . Foggy

Código	Descripción		PVP m <sup>2</sup>
54400	Niebla fuerte	-	\$1,044
54403	Niebla piscina	-	\$1,044
54399	Niebla azul	-	\$1,044
60020	Niebla blanco	-	\$1,044

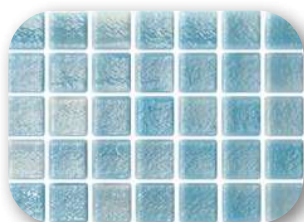

54403

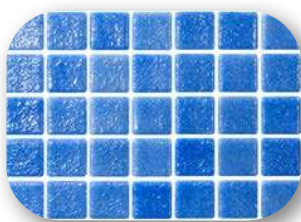

54399



60020



54369

### Liso . Plains

Código	Descripción		PVP m <sup>2</sup>
54369	Blanco	-	\$1,044
54363	Azul fuerte	-	\$1,407
54365	Azul piscina	-	\$1,044



54363

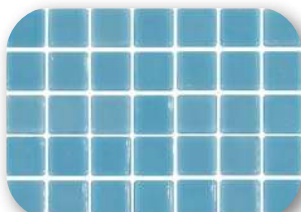

54365



54372

### Combinaciones piscina . Pool mix

Código	Descripción		PVP m <sup>2</sup>
54372	Caribe	-	\$1,217
61291	Ibiza	-	\$1,217
54417	Turquesa	-	\$1,217
54357	Aquamarina	-	\$1,688



61291



54417

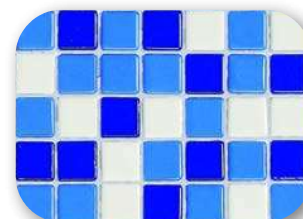

54357



## TOGAMA



54398

### Negros . Black

Código	Descripción		PVP m <sup>2</sup>
54398	Negro liso	-	\$1,314
54402	Negro niebla	-	\$1,314
54328	218	-	\$1,314

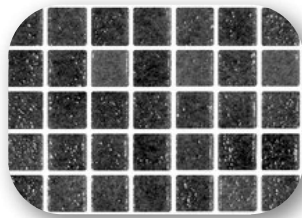

54402



54328



54313

### Colores de la naturaleza . Natural colors

Código	Descripción		PVP m <sup>2</sup>
54313	203	-	\$1,219
54312	202	-	\$1,219



54312

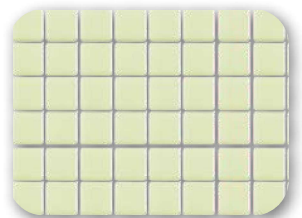

54390 / 54389

### Luminiscente .

La durabilidad de la luminiscencia tiene un comportamiento generalmente de las siguiente manera: al pasar los primeros 10 minutos después de la carga directa pierde el 50% de potencia, a los 120 minutos practicamente pierde la totalidad. Se recomienda consultar con su ejecutivo las condiciones para un mejor rendimiento.

Código	Descripción		PVP m <sup>2</sup>
54390	Fluorescente verde	-	\$7,874
54389	Fluorescente azul	-	\$7,874

Para un mejor rendimiento se recomienda el uso en interiores con carga de luz artificial.

**IMPORTANTE:**  
La luminiscencia depende directamente de la luz que recibe.

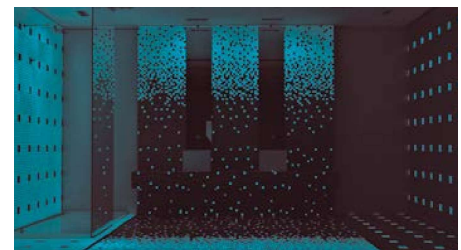
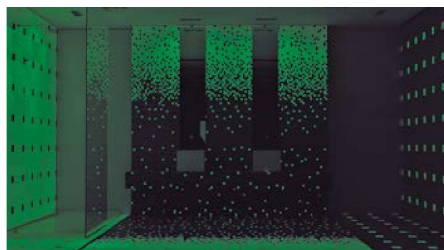

## TOGAMA

### Nacarados . Pearl

Código	Descripción		PVP m <sup>2</sup>
57370	G319	-	\$2,506
62312	Niebla azul	-	\$2,632
54160	Niebla blanco	-	\$2,506
57371	Niebla blanco	-	\$2,632
54163	Niebla fuerte	-	\$3,091
54161	Niebla piscina	-	\$3,091



57370

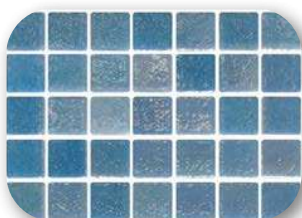

62312



54160

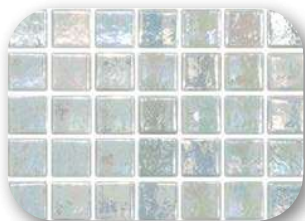

57371

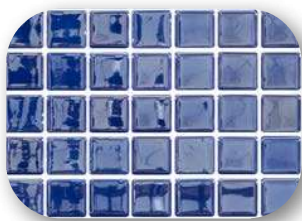

54163



54161



57371

### Acabados . Punto de poliuretano



- Resistencia
- Durabilidad
- No invade las juntas
- Flexibilidad
- Fácil Colocación
- Excelente Agarre

MADE IN SPAIN







## TARIFA EXAGRES

Formatos / Size / Formats / Размеры

	A	B	•Ag	G	•Y	•V	•Z	Mr	•C	Pe	•Co	Be	•Ch	•Vp	M	•T	•S	•N	•L	•R	Piezas/caja Pieces/box Pièces/boîte Шт./коробки	kg/caja kg/box kg/boîte кг/коробки	cajas/pallet boxes/pallet boîtes/palettes коробки/паллет	kg / pallet kg / palettes кг./ паллет
 <b>Ref. 101</b> Base 12x24,5 cm 9 mm																					33	17,70	72	1.275





Formatos / Size / Formats / Размеры

Colores / Colours / Couleurs / Цвета

	A	B	Pe	•Co	Be	AMr	BMr	•Mr	•Ch	•Vp	•S	•L	Piezas/caja Pieces/box Pièces/boîte Шт./коробки	kg/caja kg/box kg/boîte кг/коробки	cajas/pallet boxes/pallet boîtes/palettes коробки/паллет	kg / pallet kg / palettes кг./ паллет
 <b>Ref. 954</b> Borde Sport 12x24,5x2,6 cm													12	12,00	63	756
 <b>Ref. 214</b> Borde Esquina Sport 17x17 cm													4	6,00	-	-
 <b>Ref. 314</b> Angulo Interior Sport 12x12 cm													4	3,70	-	-
 <b>Ref. 414</b> Angulo Exterior Sport 12x12 cm													4	2,80	-	-
 <b>Ref. 919</b> Soporte Rejilla Sport 13,5x24,5x3,5 cm													8	9,00	90	810

Formatos / Size / Formats / Размеры

Colores / Colours / Couleurs / Цвета

	A	B	Pe	Be	AMr	BMr	PeMr	BeMr	Piezas/caja Pieces/box Pièces/boîte Шт./коробки	kg/caja kg/box kg/boîte кг/коробки	cajas/pallet boxes/pallet boîtes/palettes коробки/паллет	kg / pallet kg / palettes кг./ паллет
 <b>Ref. 953</b> Borde Finlandés 12x24,5x2,6 cm									12	12,00	63	870
 <b>Ref. 213</b> Borde Esquina Finlandés 17x17 cm									4	6,00	-	-
 <b>Ref. 313</b> Angulo Interior Finlandés 12x12 cm									4	3,70	-	-
 <b>Ref. 413</b> Angulo Exterior Finlandés 12x12 cm									4	2,80	-	-
 <b>Ref. 918</b> Soporte Rejilla Ondulada 13,5x24,5x3,5 cm									8	9,00	90	815

## VÁLVULAS

### Válvula de bola estándar clásica



1½"  
2"  
3"

Código	Piezas por caja	Unión	PVP
<b>22001</b>	4	cem/rosc	\$1,121
<b>22002</b>	2	cem/rosc	\$1,510
<b>07088</b>	2	cem/rosc	\$5,492

### Válvula de bola - Modelo especial para piscinas



1½"  
2"

Código	Piezas por caja	Unión	PVP
<b>06621</b>	10	cementar	\$808
<b>06622</b>	9	cementar	\$1,207

### Válvula de bola new valve



1"  
1½"  
2"  
3"  
4"

Código	Piezas por caja	Unión	PVP
<b>MA2003</b>	10	cementar	\$430
<b>MA2005</b>	16	cementar	\$739
<b>MA2006</b>	12	cementar	\$953
<b>MA2008R</b>	4	cementar	\$2,708
<b>MA2010R</b>	2	cementar	\$4,119

### Válvula de bola uniblock



1½"  
2"

Código	Piezas por caja	Unión	PVP
<b>11373</b>	12	cementar	\$608
<b>15695</b>	12	cementar	\$843

### Válvula de bola - Especial para piscinas



1½"  
2"

Código	Piezas por caja	Unión	PVP
<b>43735</b>	10	cementar	\$524
<b>43736</b>	9	cementar	\$790

### Válvula check



1½"  
2"

Código	Piezas por caja	Unión	PVP
<b>22019</b>	8	-	\$1,245
<b>22020</b>	6	-	\$1,748

# ACCESORIOS DE PVC PARA PISCINAS

## VÁLVULAS

### Válvula de mariposa



3"  
4"  
6"  
8"  
10"

Código	Piezas por caja	Unión	PVP
<b>02582</b>	2	-	\$4,338
<b>02583</b>	2	-	\$4,823
<b>02586</b>	2	-	\$7,344
<b>02587</b>	2	-	\$10,908
<b>15846</b>	1	-	\$23,149

### Válvula clapeta



75 mm 2½"  
90 mm 3"  
110 mm 4"  
160 mm 6"  
200 mm 8"  
250 mm 10"  
315 mm 12"

Código	Piezas por caja	Unión	PVP
<b>08984</b>	10	-	\$1,948
<b>08985</b>	8	-	\$2,225
<b>08986</b>	5	-	\$2,809
<b>08988</b>	5	-	\$3,356
<b>09041</b>	4	-	\$3,891
<b>37056</b>	4	-	\$6,062
<b>37057</b>	1	-	\$10,311

### Válvula de bola de tres vías



1½"

Código	Piezas por caja	Unión	PVP
<b>37222</b>	-	Encolar hembra	\$2,323

### Conjuntos - Bridas - Adaptadores



CJTO. SORTIDA 110 mm/4" (IMP-U.S.SIZE)  
CJTO. SORTIDA 200 mm/8" (IMP-U.S.SIZE)

Código	Peso Kg Standard	Volumen m³ Standard	PVP
<b>00741</b>	-	-	\$6,838
<b>08563</b>	-	-	\$16,139

### Manguitos - Adaptadores



MANG. ADAPTAC. D.50 X 1½" MA  
MANG. ADAPTAC. D.63 X 2" MA  
MANG. ADAPTAC. D.75 X 2½" MA  
MANG. ADAPTAC. D.90 X 3" MA

Código	Peso Kg Standard	Volumen m³ Standard	PVP
<b>64497</b>	-	-	\$125
<b>64498</b>	-	-	\$179
<b>64499</b>	-	-	\$375
<b>64500</b>	-	-	\$370

## COLECTORES FILTROS PARA BRAZOS 1"



### Cabezal colector 8 brazos

PVC Ø interior 50 mm y exterior 63 mm.

Código	Peso Kg Standard	Volumen m <sup>3</sup> Standard	PVP
<b>06433</b>	4,0	0,017	\$470



### Cabezal colector 12 brazos

PVC Ø interior 63 mm y exterior 75 mm.

Código	Peso Kg Standard	Volumen m <sup>3</sup> Standard	PVP
<b>06434</b>	3,0	0,310	\$708

## Brazos colectores 3/4"



Longitud 110mm  
 Longitud 160mm  
 Longitud 225mm  
 Longitud 100mm (Alargo)

Código	Peso Kg Standard	Volumen m <sup>3</sup> Standard	PVP
<b>4404300119</b>	-	-	\$87
<b>4404300120</b>	-	-	\$91
<b>4404300712</b>	-	-	\$133
<b>4404180117</b>	-	-	\$273

## Brazos colectores 1"



Calibre ranura 0,3 mm.

Longitud 110mm  
 Longitud 175mm  
 Longitud 225mm  
 Longitud 100mm (Alargo)

Código	Peso Kg Standard	Volumen m <sup>3</sup> Standard	PVP
<b>4404300917</b>	-	-	\$146
<b>4404300915</b>	-	-	\$187
<b>4404300916</b>	-	-	\$188
<b>4404260419</b>	-	-	\$401

## COLECTORES PARA BATERÍAS DE VÁLVULAS

### Manguito enlace



Para brazos colectores. En PVC.

Rosca interior 3/4"  
 Rosca interior 1"

Código	Peso Kg Standard	Volumen m <sup>3</sup> Standard	PVP
<b>4404180118</b>	-	-	\$281
<b>4404260418</b>	-	-	\$460

## ACCESORIOS

### Boquilla soplante para encolar



Para la distribución del aire al SPA, por mediación de la bomba soplante. Caudal de 5,4 a 7,5 m<sup>3</sup>/h.

	Código	Peso Kg Standard	Volumen m <sup>3</sup> Standard	PVP
Frontal plástico blanco	<b>28460</b>	1,6	0,03	\$315
Frontal acero inoxidable	<b>43441</b>	1,6	0,03	\$567

### Boquilla soplante



Para la distribución del aire del minispa por mediación de la bomba soplante. Rosca 1/2". Con salida aire lateral, regulable y sistema antiretorno.

	Código	Peso Kg Standard	Volumen m <sup>3</sup> Standard	PVP
Frontal bronce cromado	<b>04114</b>	7,5	0,028	\$1,193

### Boquilla soplante roscada



Para la distribución del aire al SPA, por mediación de la bomba soplante. Caudal de 5,4 a 7,5 m<sup>3</sup>/h.

	Código	Peso Kg Standard	Volumen m <sup>3</sup> Standard	PVP
Frontal plástico blanco	<b>27602</b>	1,6	0,03	\$418

### Boquilla impulsión 2"



Para impulsión y masaje.

	Código	Peso Kg Standard	Volumen m <sup>3</sup> Standard	PVP
	<b>04034</b>	5,0	0,028	\$407

### Tubo de plástico



Para señal automática desde pulsador hasta interruptor Ø interior 3,5 mm.

	Código	Peso Kg Standard	Volumen m <sup>3</sup> Standard	PVP
	<b>04054</b>	3,33	0,006	\$1,614

### Temporizador de efectos de agua



Aparato para desconexión temporizada de efectos de agua tales como cascadas, chorros de masaje, etc. De esta forma se evita su conexión permanente.

	Código	Peso Kg Standard	Volumen m <sup>3</sup> Standard	PVP
	<b>35761</b>	-	-	\$11,496

## ACCESORIOS

### Toma de aire regulable



De 3/4", para la regulación de aire, por sistema Venturi de los jets

	Código	Peso Kg Standard	Volumen m <sup>3</sup> Standard	PVP
Frontal plástico blanco	<b>04110</b>	3,0	0,028	\$1,812
Frontal bronce cromado	<b>04108</b>	9,0	0,028	\$2,030

### Pulsador neumático



Para la puesta en marcha y paro de las funciones de masaje e hidromasaje.

	Código	Peso Kg Standard	Volumen m <sup>3</sup> Standard	PVP
Frontal plástico blanco	<b>04113</b>	6,0	0,028	\$2,224
Frontal bronce cromado	<b>04111</b>	6,0	0,028	\$2,994

### Pulsador neumático



Para la puesta en marcha y paro de las funciones de masaje e hidromasaje.

	Código	Peso Kg Standard	Volumen m <sup>3</sup> Standard	PVP
Para máx. 7 m simple, con rosca	<b>09667</b>	0,5	0,028	\$3,706
Para máx. 15 m	<b>04047</b>	0,5	0,028	\$3,627
Para máx. 7 m simple	<b>04048</b>	1,6	0,028	\$1,744

### Conjunto pulsador simple



Pulsadores basados en el principio físico piezoeléctrico.

	Código	Peso Kg Standard	Volumen m <sup>3</sup> Standard	PVP
	<b>45219</b>	-	-	\$17,907

### Equipo electroneumático



Con dos interruptores. Hasta 1,47 kW (2CV).

	Código	Peso Kg Standard	Volumen m <sup>3</sup> Standard	PVP
	<b>04053</b>	4,0	0,028	\$14,061

### Interruptor neumático



Para la puesta en marcha y paro de las funciones de masaje e hidromasaje.

	Código	Peso Kg Standard	Volumen m <sup>3</sup> Standard	PVP
Interruptor neumático	<b>04050</b>	1,0	0,028	\$2,545
Interruptor y presostato neumático	<b>11290</b>	0,5	0,028	\$3,923
Presostato neumático	<b>11291</b>	1,0	0,028	\$2,615



## ACCESORIOS



### Cuerpo jet rotatorio

Código	Peso Kg Standard	Volumen m <sup>3</sup> Standard	PVP
<b>20299</b>	3,33	0,028	\$1,749



### Cuerpo jet para piscina liner

Código	Peso Kg Standard	Volumen m <sup>3</sup> Standard	PVP
<b>63144</b>	3,3	0,028	\$3,096



### Jet rotatorio de un chorro

Caudal de 2 a 2,5 m<sup>3</sup>/h.

Código	Peso Kg Standard	Volumen m <sup>3</sup> Standard	PVP
<b>20297</b>	3,33	0,028	\$2,247



### Jet rotatorio de dos chorros

Caudal de 2 a 2,5 m<sup>3</sup>/h.

Código	Peso Kg Standard	Volumen m <sup>3</sup> Standard	PVP
<b>20296</b>	3,83	0,028	\$2,191



### Jet masaje localizado a instalar, en sustitución de un jet

Compatible con cód. 20295 y 20299. Caudal de 2 a 2,5 m<sup>3</sup>/h.

Código	Peso Kg Standard	Volumen m <sup>3</sup> Standard	PVP
<b>20298</b>	0,8	0,001	\$7,676



### Pasamuros de 2<sup>1</sup>/<sub>2</sub>'' para jet rotatorio

Compuesto por: El cuerpo jet, pasamuros de 20 cm, nicho, casquillo roscado, cuerpo frontal. No incluye el jet. Caudal 5m<sup>3</sup>/h a 1 bar.

Código	Peso Kg Standard	Volumen m <sup>3</sup> Standard	PVP
<b>20295</b>	4	0,018	\$3,821

## ACCESORIOS



### Jet regulable 2 1/2"

Con regulación de la proporción agua/aire de salida. Diámetro de entrada de agua de 50 mm y diámetro entrada de aire de 32 mm. Caudal 4 m<sup>3</sup>/hora. Presión 0,8 a.t.m.

Código	Peso Kg Standard	Volumen m <sup>3</sup> Standard	PVP
<b>32641</b>	7,625	0,028	\$1,470



### Jet rosca 2"

Diámetro de entrada de agua de 50 mm y diámetro entrada de aire de 32 mm. Caudal 4 m<sup>3</sup>/hora. Presión 0,8 a.t.m.

Código	Peso Kg Standard	Volumen m <sup>3</sup> Standard	PVP
<b>33586</b>	7,625	0,028	\$1,162



### Jet 1 1/4" con dispositivo de retorno

Con dispositivo de retorno a la tubería, del agua retenida en su interior. Con adaptador para conectar a tubería de impulsión de agua y Venturi, para encolar liso interior Ø 32 mm, orientable.

Frontal en plástico blanco

Código	Peso Kg Standard	Volumen m <sup>3</sup> Standard	PVP
<b>04097</b>	12,0	0,028	\$1,256



### Toma de aire regulable

De 1" para la regulación de aire, por sistema Venturi, de los jets.

Código	Peso Kg Standard	Volumen m <sup>3</sup> Standard	PVP
<b>04045</b>	6,0	0,028	\$480



### Sumidero 2"

Con codo para encolar tubería de Ø 50 mm.

Código	Peso Kg Standard	Volumen m <sup>3</sup> Standard	PVP
<b>04042</b>	4,8	0,028	\$823

## BOMBA DE CALOR TOP+

### Heat Pump TOP+ AstralPool



La Bomba de Calor TOP+ establece un nuevo estándar de rendimiento para la climatización de piscinas con su capacidad para extraer el calor del aire, proporciona enormes ahorros y la mejor relación costo-beneficio del mercado. Tu piscina siempre lista y confortable para usar en cualquier época del año.

#### CARACTERÍSTICAS:

- 60 Hz / 220 V / Monofásicas.
- Gabinete ABS.
- Desescarche por gas caliente.
- Funciones de calefacción y refrigeración.
- -15 C temperatura mínima para funcionamiento.
- Condensador – Shell Coil Titano.
- Potencias de 5 a 47 KW.
- Flujostato – permite la instalación por encima o por debajo del nivel de la piscina.
- Control de temperatura Touch.
- Compatible con módulo Wi-Fi.
- 54 parámetros de ajuste.
- 2 años de garantía.



Descripción	Código	PVP
Bomba de calor Top+5	<b>710001</b>	\$35,331
Bomba de calor Top+9	<b>710003</b>	\$53,657
Bomba de calor Top+14	<b>710005</b>	\$73,299



\*Opcional.

Descarga la app gratuita:



iOS



Android

#### CARACTERÍSTICAS TÉCNICAS

Líquido refrigerante R410

CARACTERÍSTICAS (Con temperatura del agua a 27,6 °C)	UNIDAD	TOP+5	TOP+9	TOP+14
Capacidad térmica (TBS 27 °C / TBU 24,3 °C)	kW	4,26	9,12	14,0
	Btu/h	14.484	31.008	47.600
Consumo	kW	0,78	1,39	2,66
COP		5,68	6,56	5,26
Corriente nominal	A	3,46	6,10	11,82
Capacidad térmica (TBS 27 °C / TBU 21,8°C)	kW	4,22	8,53	13,07
	Btu/h	14.348	29.002	44.438
Consumo	kW	0,76	1,38	2,62
COP		5,55	6,18	4,99
Corriente nominal	A	3,38	6,04	11,7
Capacidad térmica (TBS 10 °C / TBU 6,8°C)	kW	2,67	5,15	8,17
	Btu/h	9.078	17.510	27.778
Consumo	kW	0,72	1,30	2,32
COP		3,71	3,96	3,52
Corriente nominal	A	3,19	5,69	10,36
Tensión	V	220-230 V/~ /60Hz		220-240 V/1N~/60Hz
Cantidades de compresiones		1		
Tipo de compresores		Rotativo		
Número de ventiladores		1		
Potencia del ventilador	W	90		20
Velocidad del ventilador	RPM	850		
Dirección del ventilador		Horizontal		
Nivel de ruido	dB(A)	48	52	54
Conexión para agua	mm	50		
Caudal de agua	mm <sup>3</sup> /h	1,5	3	5
Pérdida de carga máxima	kPA	8	10	12
Dimensiones del producto (LxHxA)	mm	792,5x270x576,5	976x350x602	976x350x602
Dimensiones del embalaje (LxHxA)	mm	807,5x280x586,5	991x360x612	991x360x612
Peso neto	kg	28	44	55

## INTERCAMBIADORES DE CALOR ELÉCTRICOS

Compact ElectricHeat: Nuevas versiones en Titanio y Fluidra Connect compatibles



VERSIÓN MECÁNICA (ECO)



VERSIÓN ELÉCTRICA

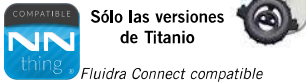

Sólo las versiones de Titanio

Fluidra Connect compatible

### EXTERNAMENTE:

- Nueva configuración lineal que permite una gran facilidad de instalación.
- Nuevo diseño "all in" más compacto y sencillo. Líneas simples y elegantes.
- Nueva interfaz de usuario más clara y simple: Ahora con sensores táctiles y display OLED de última generación.
- Más información para el usuario de forma más intuitiva.
- Nuevo sistema de conexionado eléctrico, más sencillo y rápido.

### INTERNAMENTE:

- Simplicidad de componentes: los componentes internos se han simplificado y reducido.
- Partes intercambiables: ahora el interior del equipo está compuesto de elementos de fácil acceso y sustitución.
- Nueva regulación electrónica más precisa y segura.
- Nuevo software & hardware capaz de detectar fallos en instalación y equipo.
- Modelo standard con resistencias en Incoloy, modelo Titanio con resistencias en Titanio.

Nota: Los modelos de INCOLOY NO presentan protección ante las instalaciones de Electrólisis de sal, por lo que en este tipo de instalaciones debe utilizarse el modelo de TITANIO para evitar problemas en su funcionamiento que estarían fuera de garantía.

Descripción	Código	PVP
COMPACT 6 iNCOLOY	<b>60171-60</b>	\$41,179
COMPACT 9 iNCOLOY	<b>60172-60</b>	\$44,217
COMPACT 12 iNCOLOY	<b>60173</b>	\$48,829
COMPACT 18 iNCOLOY	<b>60174</b>	\$51,581
COMPACT 3 Titanio	<b>65321-60</b>	\$54,976
COMPACT 6 Titanio	<b>65322-60</b>	\$56,030
COMPACT 9 Titanio	<b>65323-60</b>	\$55,230
COMPACT 12 Titanio	<b>65324-60</b>	\$59,574

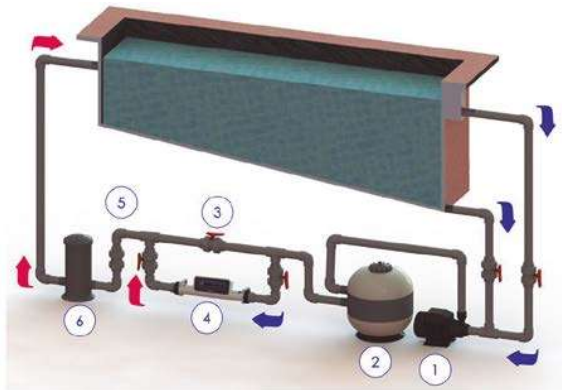

Instalación correcta de manera horizontal.

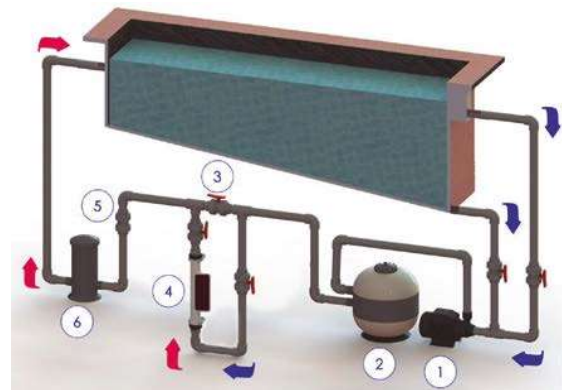

Instalación correcta de manera vertical.

1	2	3	4	5	6
Bomba filtración	Filtro	By-pass	Compact ElectriHeat	Antirretorno	Dosificador / clorador

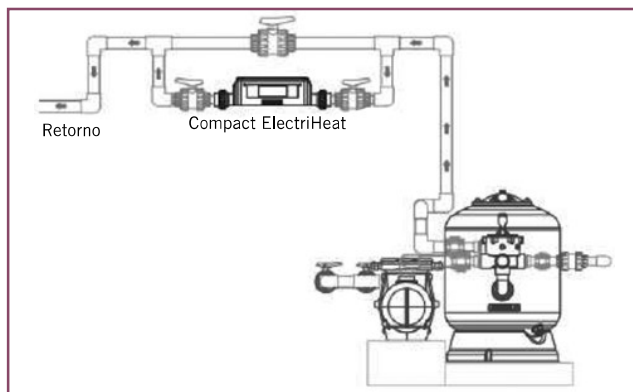

Correcta instalación - 1 intercambiador

El intercambiador tiene que instalarse de ésta forma, ya sea que el sistema este por debajo del nivel del agua o por arriba.

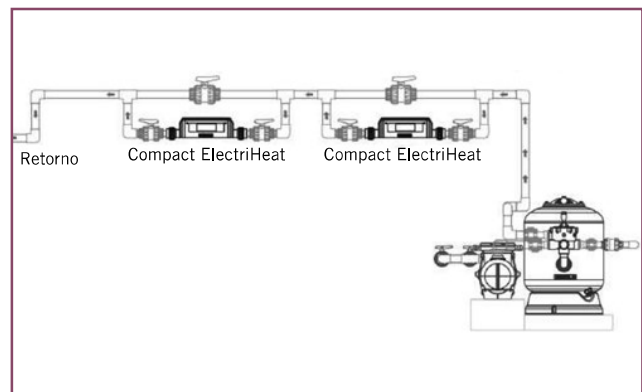

Correcta instalación - 2 o más intercambiadores

El intercambiador tiene que instalarse de ésta forma, ya sea que el sistema este por debajo del nivel del agua o por arriba.



## FILTROS BOBINADOS

### Filtros Praga



Altura lecho filtrante 1 m

Filtro monocapa de poliéster y fibra de vidrio. Tapa Ø 400 mm. Equipados con panel de manómetros, purgas de aire/agua, tapón de vaciado y manuales. Aptos para velocidades de filtración de 20, 30, 40 y 50 m<sup>3</sup>/h/m<sup>2</sup>. Otras velocidades consultar. No incluye batería de válvulas.

Presión máxima de trabajo: 4 Kg/cm<sup>2</sup>

Diámetro Ø mm	Velocidad filtración m <sup>3</sup> /h/m <sup>2</sup>	Salida Ø mm	Caudal m <sup>3</sup> /h	Código	Volumen m <sup>3</sup> Standard	Emb Standard	Peso Kg Standard	PVP
1050	30-40	75	25-34	00712	1,9	1	142	\$195,463
1200	40	90	45	00719	2,7	1	169	\$246,818
1400	40	110	61	00720	3,7	1	192	\$264,046
1600	30-40	110	60-80	00715	5,0	1	250	\$342,651
1800	30	110	76	00716	6,4	1	300	\$352,215
2000	-	160	-	05132	8,7	1	350	\$607,892
2200	40	160	152	57813	13,9	1	440	\$944,745

## FILTROS ESPECIALES

Es posible surtir filtros verticales y horizontales con las especificaciones que se soliciten. Consultar con su ejecutivo comercial.

Purga automática

Lavado con aire

### COMPONENTES OPCIONALES

#### Para todos los filtros

- Sistema colector de brazos (B/Y/A)
- Difusor múltiple (M/R/S)
- Mirilla (S)
- Boca lateral (L1/L2/L4/L5/L6)
- Boca superior (T5/T6)
- Barrera interior en viniléster (V)
- Protección UV externa (U)
- Contacto con agua salina (W)
- Agua potable (H)
- Colores estándares
- Sistema colector de placa de crepinas (P/X)

#### Para filtros verticales

- Difusor (E)



## PREFILTROS



### Prefiltro en poliéster + FV con tapa visor de capacidad 33 litros

Bridas taladradas s/Norma DIN-2501. Cierre de tipo zuncho. Tapón de vaciado. Presión máxima de trabajo 1,5 bar.

Capacidad 33 l  
 Prefiltro 3", 37 m³/h  
 Prefiltro 4", 55 m³/h

Código	Peso Kg Standard	Volumen m³ Standard	PVP
<b>15648</b>	27	0,180	\$94,767
<b>15649</b>	27	0,180	\$98,576



### Prefiltro en poliéster + FV con tapa visor de capacidad 60 litros

Bridas taladradas s/Norma DIN-2501. Cierre de tipo zuncho. Tapón de vaciado. Presión máxima de trabajo 1,5 bar.

Capacidad 60 l  
 Prefiltro 6". 118 m³/h  
 Prefiltro 8". 233 m³/h

Código	Peso Kg Standard	Volumen m³ Standard	PVP
<b>15653</b>	39	0,357	\$153,137
<b>15654</b>	39	0,357	\$160,008

## CORCHERAS



### Modelo Moscú

25 m longitud  
 50 m longitud

Código	Peso Kg Standard	Volumen m³ Standard	PVP
<b>00190</b>	1	9,0	\$44,142
<b>00192</b>	1	16,0	\$64,930

Las corcheras se suministran montadas con flotadores, cuerda de poliéster (00210) y gancho (00207).

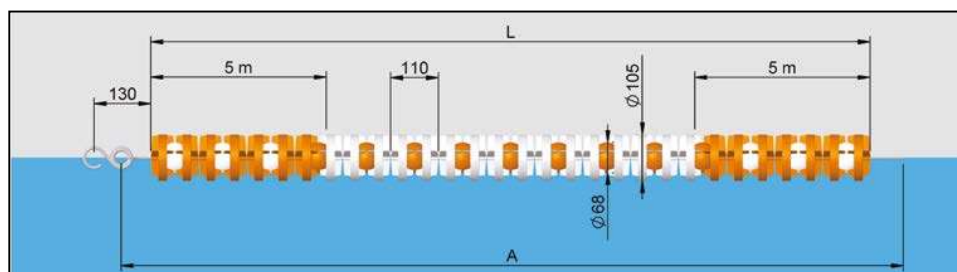

Código	L (m)	A (m) cuerda	Nº flotadores Moscú naranja	Nº flotadores Roma naranja	Nº flotadores Moscú blanco	Nº flotadores Roma blanco
<b>00190</b>	25	27	184	138	276	92
<b>00192</b>	50	52	184	368	736	92

## ACCESORIOS CORCHERAS

### Soporte corchera

Acero inox AISI-316. Para acoplamiento en anclajes 00141 y 00142.



Código	Emb. Standard	Peso Kg Standard	Volumen m³ Standard
<b>00140</b>	0,63	0,003	\$2,794

## ACCESORIOS CORCHERAS

### Copa anclaje cuerda corcheras con varilla



Acero inox AISI-316.

Para piscina de hormigón

Código	Peso Kg Standard	Volumen m <sup>3</sup> Standard	PVP
<b>09206</b>	0,4	0,001	\$2,102

### Copa anclaje cuerda corcheras con varilla



Acero inox AISI-316.

Para piscina prefabricada con juntas, brida y tornillos

Código	Peso Kg Standard	Volumen m <sup>3</sup> Standard	PVP
<b>09207</b>	0,5	0,001	\$2,783

### Tensor corcheras



Latón cromado.

Código	Peso Kg Standard	Volumen m <sup>3</sup> Standard	PVP
<b>00208</b>	0,97	0,002	\$5,093

### Amortiguador corchera



Acero inox AISI-304 con elemento fijación cable.

Código	Peso Kg Standard	Volumen m <sup>3</sup> Standard	PVP
<b>01468</b>	0,62	0,002	\$2,929

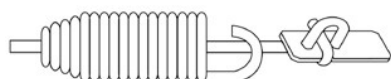

### Gancho cuerda corcheras



Acero inox AISI-304.

Código	Peso Kg Standard	Volumen m <sup>3</sup> Standard	PVP
<b>00207</b>	5	0,01	\$426

Posibilidad de realizar pedidos con las siguientes variaciones:  
 - Con turbina inox (AISI 316-L).  
 - Con sellos mecánicos de Vitón.



## BOMBAS CENTRÍFUGAS

### Bomba Colorado con prefiltro

Electrobombas centrífugas de plástico a 3000 r.p.m. con prefiltro para piscinas, ideales para grandes caudales a baja presión. Prefiltro con tapa transparente y cierre mediante palomillas, de fácil accesibilidad. Cuerpos de la bomba y el prefiltro fabricados en polipropileno reforzado con fibra de vidrio. Turbina de bronce. Eje de la bomba y cesto del prefiltro en acero inoxidable. Motores con protección IP-55 de 3000 r.p.m. a 230/400 V ó 400/690 V y 50 Hz. Desde 7,5 CV hasta 12,5 CV.

Código	Peso Kg Standard	Volumen m <sup>3</sup> Standard	PVP
<b>AT0750 FLD 000</b>	57	0,252	\$129,438
<b>AT1000 FLD 000</b>	68	0,252	\$155,467
<b>AT1250 FLD 000</b>	72	0,252	\$169,337

7,5 CV, 230/400 V  
 10 CV, 230/400 V  
 12,5 CV, 230/400 V

Código	Potencia	Conexión	Voltaje	mca					
				8	10	12	14	16	19.5
				m <sup>3</sup> /h					
<b>AT0750 FLD 000</b>	7.5	4"	230/400	120	115	100	85	70	20
<b>AT1000 FLD 000</b>	10	4"	230/400	145	130	118	105	83	58
<b>AT1250 FLD 000</b>	12,5	4"	230/400	155	147	135	118	105	72

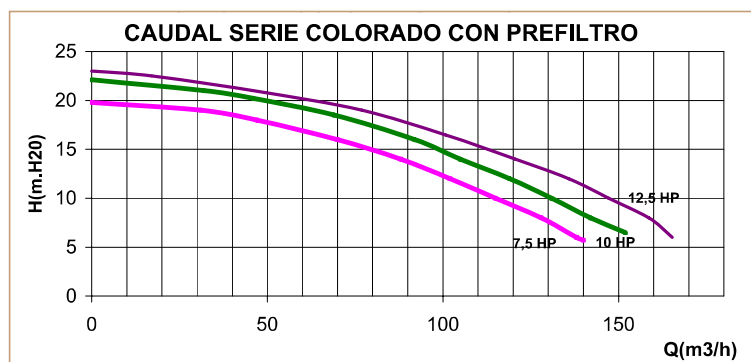

## BOMBA DOSIFICADORA

### Exactus modelo pH / Rx



Pantalla LCD retroiluminada.  
 Modos de operación ON / OFF o proporcional.  
 0 ÷ 14 pH; -1000 ÷ 1400 RX (ORP) de entrada de electrodos (10 Tera Ohm) (electrodo no incluido).  
 Resolución de pantalla: 0,01 pH; ± 1mV.  
 Entrada de sensor de nivel (sensor de nivel no incluido).

Código	Peso Kg Standard	Volumen m <sup>3</sup> Standard	PVP
<b>57894</b>	4	0,005	\$21,559
<b>60648</b>	-	-	\$6,741
<b>60649</b>	-	-	\$16,931

Modelo pH / Rx 10 l/h - 5 bar  
 Electrodo combinado pH  
 Electrodo ORP



## PODIUMS COMPETICIÓN

### Podium Modelo estándar



20755



20756

Fabricado en acero inoxidable electropulido. Plataforma superior de fibra de vidrio de 24" x 24". La plataforma se puede montar o desmontar fácilmente del anclaje. Anclaje para empotrar incluido en el suministro..

	Código	Peso Kg Standard	Volumen m <sup>3</sup> Standard	PVP
Módulo estándar - altura 18"	<b>20755</b>	15,9	-	\$31,907
Módulo Florida - altura 24"	<b>20756</b>	19,0	-	\$44,329

## ANCLAJES MATERIAL COMPETICIÓN

### Anclaje plano



**Zurich-Wiesbaden.** De acero inoxidable AISI-316.

	Código	Peso Kg Standard	Volumen m <sup>3</sup> Standard	PVP
Para tubo Ø 43 mm	<b>00141</b>	1,17	0,002	\$5,712
Para tubo Ø 48 mm	<b>19960</b>	1,3	0,002	\$5,974

## SEÑALIZACIÓN

### Señalización salida falsa



**Indicar el ancho de piscina al efectuar el pedido.**

Compuesto por 2 postes de acero inoxidable AISI-316 y 1,8 m de altura. Uno de ellos con polea y elemento rápido de fijación y liberación cuerda. Se suministra sin anclajes.

#### Postes salida falsa:

- Ancho de piscina hasta 21 m tubo Ø 43 mm (para acoplamiento en anclajes 00141 y 00142).

- Ancho de piscina a partir 21 m tubo Ø 48 mm (para acoplamiento en anclajes 19960 y 19961).

#### Flotadores:

Trazadores de falso comienzo

	Código	Peso Kg Standard	Volumen m <sup>3</sup> Standard	PVP
	<b>19950</b>	5,6	0,01	\$17,857
	<b>19951</b>	9,4	0,01	\$24,425
	<b>19954L125</b>	-	-	\$6,619

### Señalización natación espalda



**Indicar el ancho de piscina al efectuar el pedido.**

Compuesto por 4 postes de acero inox AISI-316 y 1,8 m de altura. Se suministra sin anclajes.

#### Postes natación espalda

- Ancho de piscina hasta 21 m tubo Ø 43 mm (para acoplamiento en anclajes 00141 y 00142).

- Ancho de piscina a partir 21 m tubo Ø 48 mm (para acoplamiento en anclajes 19960 y 19961),

#### Banderolas:

Trazador de señales de vuelta

	Código	Peso Kg Standard	Volumen m <sup>3</sup> Standard	PVP
	<b>19952</b>	11,2	0,03	\$28,627
	<b>19953</b>	20,0	0,03	\$41,862
	<b>19955L125</b>	-	-	\$14,328

**VEICO**  
sua piscina merece.

## BOMBA VEICO PRO



New



### Motobomba Veico PRO

Las motobombas VEICO son autocebantes, con un juego de tornillos de acero inoxidable y conexiones de 50 mm. Cuerpo de bomba y difusor fabricados con plástico de ingeniería con rotor Noryl. Aislamiento de motor Clase F (soporta hasta 155oC), con grado de protección IP-21 con Click Rural, diseñado para soportar subtensión y sobretensión (110 a 127V y 220 a 254V), factor de servicio hasta 1,15.

- 3/4 CV 110/220v Mono 60hz Br
- 1,0 CV 110/220v Mono 60hz Br
- 1,25 CV 110/220v Mono 60hz Br

Código	Peso Kg Standard	Volumen m <sup>3</sup> Standard	PVP
<b>850033</b>	-	-	
<b>850044</b>	-	-	
<b>850055</b>	-	-	

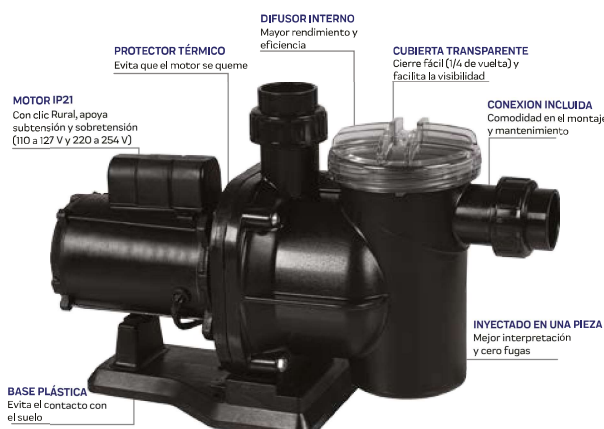
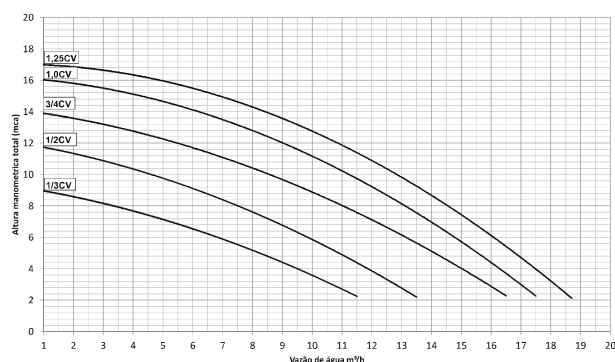

## CALENTADORES SOLARES

### Placa solar



Las placas solares se fabrican con polímeros especiales con alta durabilidad y resistencia a la exposición de rayos UV. Se suministran con tamaños estándar en módulos con 2 X 0,5 m, 3 X 0,5 m y 4 X 0,5 m, pero, habiendo necesidad, podemos suministrar longitudes de placas con medidas especiales bajo consulta en la fábrica.

Código	Peso Kg Standard	Volumen m <sup>3</sup> Standard	PVP
<b>700200</b>	-	-	
<b>700300</b>	-	-	
<b>700400</b>	-	-	

### Complementos de sistema solar



702200



709150



100990 / 100992

Código	Peso Kg Standard	Volumen m <sup>3</sup> Standard	PVP
<b>702200</b>	20,34	0,079	
<b>709150</b>	5,12	0,031	
<b>100990</b>	13,00	0,079	
<b>100902</b>	14,24	0,079	

## ILUMINACIÓN

### Proyector LED



Nuevo accesorio. 3.2W de potencia. Voltaje 12Vdc. Cuerpo en polímeros de ingeniería. Usar solo con panel Controlador RGB. Capacidad de iluminación: 10m<sup>2</sup>. 116 mm de diámetro.

	Código	Peso Kg Standard	Volumen m <sup>3</sup> Standard	PVP
LED RGB ASTM	<b>911485</b>	15,36	0,079	
LED Blanco ASTM	<b>911483</b>	14,04	0,079	

### Reflectores superiores 3.13 Astralpool



Los reflectores ASTRALPOOL SUPERLADOS proporcionan una luminosidad muy alta y un consumo de energía muy bajo con LED de larga duración (~ 30,000 horas).

	Código	Peso Kg Standard	Volumen m <sup>3</sup> Standard	PVP
RGB embellecedor blanco	<b>904277</b>	21,96	0,079	
RGB de aspecto inoxidable	<b>904278</b>	21,96	0,079	

### Proyector LED de 9W



Proyector de 9W Potencia 9W. Voltaje 12 VDC. Capacidad de iluminación 20 m<sup>2</sup>. Cable de 2,0 m de largo.

	Código	Peso Kg Standard	Volumen m <sup>3</sup> Standard	PVP
LED RGB 9W ASTM	<b>911491</b>	0,256	0,003	
LED Blanco 9W ASTM	<b>911489</b>	0,256	0,003	

## ACCESORIOS

### Multi conexión



Multi conexión para concreto, material ABS.

	Código	Peso Kg Standard	Volumen m <sup>3</sup> Standard	PVP
1 ½"	<b>904240.20</b>	-	-	
50mm	<b>904240.04</b>	1,88	0,031	

\*Este accesorio sólo se emplea para adaptación a tubo de 50mm para el reflector LED-luz blanca y reflector LED-RGB.

### Fuente clave FV1220



Alimentación bivolta automática 110/220 - salida 12Vcc / 2A. Indicada para conexión de reflectores monocromo. Capacidad para 7 reflectores monocromáticos Veico 3,2W

	Código	Peso Kg Standard	Volumen m <sup>3</sup> Standard	PVP
	<b>501100</b>	0,35	-	

### Controlador de led rgb touch



Utilizar con clave fuente.

	Código	Peso Kg Standard	Volumen m <sup>3</sup> Standard	PVP
	<b>702225</b>	0,15	0,001	

## ACCESORIOS

### Pasamuros

Accesorio multicapa para la instalación de reflectores Astralpool de 3W y 9W en piscinas con liner



Código	Peso Kg Standard	Volumen m <sup>3</sup> Standard	PVP
<b>100930</b>	-	-	

## ELECTRÓLISIS SALINA

### Generador de cloro BZ

El generador de cloro BZ fue especialmente diseñado para el mercado latinoamericano. Produce cloro de forma automática, ayudando a tener la piscina con agua cristalina, saludable y muy práctica de mantener.



	Código	Peso Kg Standard	Volumen m <sup>3</sup> Standard	PVP
Generador de cloro BZ 15	<b>11047</b>	5,60	0,019	
Generador de cloro BZ 25	<b>11048</b>	5,90	0,019	
Generador de cloro BZ 35	<b>11049</b>	6,50	0,019	

#### Ventajas:

- Elimina el uso del cloro tradicional
- Produce cloro automáticamente
- Sensación de baño agradable para el usuario
- Piel menos seca
- No irrita los ojos
- Producto ecológico

## FILTROS

### Filtro Veico

El filtro de depósito en polietileno rotomoldeado. Válvula selectora de 6 funciones, equipada con manómetro, alabrado con plásticos de ingeniería (ABS, ABS y fibra de vidrio, policarbonato, EPDM) y elementos metálicos de acero inoxidable. PSI:22.



\*Incluye válvula selectora top manual.

	Código	Peso Kg Standard	Volumen m <sup>3</sup> Standard	PVP
Ø 16" Caudal: 5,2 m <sup>3</sup> /h,	<b>802400</b>	7,6	0,13	
Ø 20" Caudal: 8,8 m <sup>3</sup> /h,	<b>802500</b>	10,7	0,22	
Ø 22" Caudal: 10,8 m <sup>3</sup> /h,	<b>802600</b>	14,7	0,33	
Ø 26" Caudal: 14,0 m <sup>3</sup> /h,	<b>802703</b>	23,5	0,41	
Ø 30" Caudal: 18,0 m <sup>3</sup> /h,	<b>802803</b>	31,8	0,67	

## VÁLVULA

### Válvula selectora de 6 vías con manómetro



	Código	Peso Kg Standard	Volumen m <sup>3</sup> Standard	PVP
Compatible unicamente para F. Veico	<b>800100</b>	-	-	



Consulte + info en:  
recambios.fluidra.com

## REFACCIONES PARA ARTÍCULOS DE PISCINA

Familia	Código	Descripción	PVP	Familia	Código	Descripción	PVP
Material exterior piscina	4401010104	Peldaño blanco para escalera 316	\$2,114	Filtración	4404070105	Purga para Berlín 500,600,700	\$234
	7314R1000	Peldaño para escalera komfy	Consultar		4404036915	Brazo colector 175m para Berlín 500	\$143
	4401010105	Peldaño para escalera estandar 304	\$1,410		4404036916	Brazo colector 225m para Berlín 600	\$144
Material vaso piscina	4402010101	Compuerta skimmer 15L	\$236		4404036109	Brazo colector 265m para Berlín 750	\$214
	4402010103	Cesto skimmer 15L	\$161		4404070102	Tapa para Berlín 900	\$1,308
	4402010105	Tapa skimmer 15L	\$488		4404070103	Purga para Berlín 900	\$263
	4402010501	Compuerta skimmer 17,5L	\$228		4404010103	Manómetro para Berlín 900	\$390
	4402010504	Cesto skimmer 17,5L	\$138		4404070211	Salida para Berlín 900	\$2,833
	4402010507	Tapa skimmer 17,5L	\$637		4404070206	Tuerca de enlace para Berlín 900	\$408
	4402010105	Compuerta skimmer 15L para liner	\$488		4404070205	Purga de 2" para Berlín 900	\$1,483
	4402010103	Cesto skimmer 15L para liner	\$161		4404300916	Brazo colector de 225m para Berlín 900	\$188
	4402010105	Tapa skimmer 15L para liner	\$488		4404080104	Manómetro para Berlín 1050,1200	\$579
	4402010501	Compuerta skimmer 17,5L para liner	\$228		4404260207	Tapa para Berlín 1050	\$9,007
	4402010504	Cesto skimmer 17,5L para liner	\$138		4404010330	Tapa para Berlín 1200	\$21,112
	4402010507	Tapa skimmer 17,5L para liner	\$637		4404161450	Conjunto de salida para Berlín 1050,1200	\$1,867
	4402020201	Rejilla blanca para sumidero circular 2"	\$201		4404161455	Conjunto de entrada para Berlín 1050,1200	\$3,667
	4402022201	Rejilla blanca para sumidero circular 200mm antivortex	\$175		4404070204	Purga arena para Berlín 1050,1200	\$1,932
	4402020401	Rejilla para sumidero cuadrado ABS 210mmx210mm	\$260		4404160109	Purga agua para Berlín 1050,1200	\$483
	4402020006	Rejilla para sumidero norm	Consultar		4404160105	Tapa para Praga todos los modelos	\$6,874
	4402021102	Rejilla blanca para sumidero circular 210mm	\$199		4404160106	Purga aire para Praga todos los modelos	\$280
4402020012	Rejilla para sumidero norm	\$449	4404161476		Manómetro para Praga todos los modelos	\$691	
4402022201	Rejilla blanca para sumidero circular 200mm antivortex para liner	\$175	4404160109		Purga agua para Praga todos los modelos	\$483	
Filtración	4404180201	Junta tórica para Millenium todos los modelos	\$301		4404161453	Conjunto entrada salida para Praga 1050	\$4,379
	4404180204	Tapa roscada abierta para Millenium todos los modelos	\$1,039		4404160098	Conjunto entrada salida para Praga 1400	\$7,701
	4404220101	Manómetro para Millenium todos los modelos	\$655		4404160121	Conjunto entrada salida para Praga 1600 1800	\$8,652
	4404220103	Purga de arena para Millenium todos los modelos	\$135		4404160123	Conjunto entrada salida para Praga 2000	\$14,320
	4404300119	Colector 110m para Millenium 380,430mm	\$87		4404160819	Colector 160m para Praga 1050	\$292
	4404300120	Colector 160m para Millenium 480,560mm	\$91	4404160820	Colector 225m para Praga 1200,1400	\$334	
	4404300712	Colector 225m para Millenium 660mm	\$133	4404160822	Colector 325m para Praga 1600	\$385	
	4404080104	Manómetro para Vesubio todos los modelos	\$579	4404160824	Colector 425m para Praga 1800	\$544	
	4404190325	Tapa para Vesubio 500,600,750,900	\$1,357	4404160825	Colector 460m para Praga 2000	\$528	
	4404160809	Aro cuello para vesubio 500,600,750,900	\$1,897	Bombas	4405010585	Tuerca tapa prefiltro Victoria PS todos los modelos	\$807
	4404300915	Colector 175m para Vesubio 500,600	\$187		4405010702	Tapa prefiltro Victoria PS todos los modelos	\$1,639
	4404300916	Colector 225m para Vesubio 750	\$188		4405010178	Cesto Victoria PS todos los modelos	\$434
	4404290109	Colector 265m para Vesubio 900	\$214		4405010106	Accesorios de enlace Victoria PS <= 1HP	\$560
	4404020010	Purga para Vesubio todos los modelos	\$3,575		4405010107	Accesorios de enlace Victoria PS 1.5-2.5HP	\$560
	4404040112	Salida de 2" para Vesubio 750	\$257		4405010717	Accesorios de enlace Victoria PS 3HP	\$606
	4404290108	Salida de 2 1/2" para Vesubio 751	\$389		4405010586	Cuerpo Victoria PS todos los modelos	44,977
	4404020103	Salida de 1 1/2" para Vesubio 752	\$451		4405010115	Difusor de enlace Victoria PS <= .75HP	\$886
	4404190325	Tapa Vesubio 1050,1200	\$1,357		4405010116	Difusor de enlace Victoria PS 1-2HP	\$826
	4404160809	Aro cuello para Vesubio 1050,1200	\$1,897		4405010117	Difusor de enlace Victoria PS 2.5-3HP	\$671
	4404300916	Brazo colector para Vesubio 1050,1200	\$188		4405010595	Rodete de enlace Victoria PS 1 HP	\$1,665
	4404070206	Tuercas de enlace para Vesubio 1050,1200	\$450		4405010597	Rodete de enlace Victoria PS 1,5 HP	\$1,246
	4404260218	Conexión de salida para Vesubio 1050,1200	\$2,478		4405010599	Rodete de enlace Victoria PS 2 HP	\$1,430
	4404070102	Tapa para Berlín 500,600,750	\$1,308		4405010601	Rodete de enlace Victoria PS 3 HP	\$1,871
	4404070103	Purga visor para Berlín 500,600,700	\$301		4405010118	Sello mecánico Victoria PS todos los modelos	\$580
	4404020103	Conexión de 1 1/2" y junta para Berlín 500,600,700	\$451		4405010487	Junta torica Victoria PS todos los modelos	\$498

# REFACCIONES



Consulte + info en:  
recambios.fluidra.com

## REFACCIONES PARA ARTÍCULOS DE PISCINA

Familia	Código	Descripción	PVP	Familia	Código	Descripción	PVP	
Bombas	4405010379	Llave tuerca Maxim todos los modelos	\$999	Calefacción	4407010007	Resistencia 6 kw para Compact 18 iNCOLOY	\$11,203	
	4404180102	Tuerca tapa Maxim todos los modelos	\$590		60170R0001	Tubo inox para Compact 3,6,9,12,18 iNCOLOY	\$17,230	
	4405010302	Tapa prefiltro Maxim todos los modelos	\$1,060		4407010015	Tarjeta para Compact 3,6,9,12,18 iNCOLOY	\$13,615	
	4405010304	Cesto Maxim todos los modelos	\$2,354		4407010024	Placa de potencia para Compact 3,6,9,12,18 iNCOLOY	\$22,745	
	4405010764	Accesorio de enlace 3" Maxim todos los modelos	\$2,354		4407010018	Triac para Compact 3,6,9,12,18 iNCOLOY	\$3,053	
	4495919380	Brida y tornillería Maxim todos los modelos	\$2,099		4407010002	Sonda temp para Compact 3,6,9,12,18 iNCOLOY	\$4,009	
	4495919307	Cuerpo Maxim 3.5 HP	\$2,537		60170R0009	Flujostato para Compact 3,6,9,12,18 iNCOLOY	Consultar	
	4495919308	Cuerpo Maxim 4.5 HP	\$3,627		4407010008	Resistencia 1 kw - Compact 3 titanio	\$14,905	
	4495919309	Cuerpo Maxim 5.5 HP	\$4,023		4407010009	Resistencia 2 kw - Compact 6 titanio	\$15,380	
	4495919323	Rodete Maxim 3.5 HP	\$1,035		4407010010	Resistencia 3 kw - Compact 9 titanio	\$15,895	
	4495919324	Rodete Maxim 4.5 HP	\$1,265		4407010011	Resistencia 4 kw - Compact 12 titanio	\$16,391	
	4495919325	Rodete Maxim 5.5 HP	\$1,524		60170R0001	Tubo inox - Compact 3,6,9,12 titanio	\$17,230	
	4495919322	Junta mecánica Maxim todos los modelos	\$3,493		4407010126	Tarjeta - Compact 3,6,9,12 titanio	\$24,226	
	4405011602	Tapa Colorado todos los modelos	\$1,853		4407010024	Placa de potencia - Compact 3,6,9,12 titanio	\$22,745	
	4405011604	Cesto Colodaro todos los modelos	\$9,088		4407010018	Triac para Compact 3,6,9,12 titanio	\$3,053	
	4405011607	Cuerpo prefiltro Colodaro todos los modelos	\$6,962		4407010002	Sonda temperatura - Compact 3,6,9,12 titanio	\$4,009	
	4405011623	Enlaces Colodaro todos los modelos	\$1,893		<b>VEICO</b>			
	4405011608	Junta unión Colodaro todos los modelos	\$393		Filtración	802280.05	Junta para válvula todos los modelos (v30-v40-v50-v70-v80)	Consultar
	4405011609	Cuerpo bomba Colodaro todos los modelos	\$6,270			809140.13	Crepina para filtro todos los modelos	
	4405010768	Turbina 7.5HP Colorado	\$3,034			800101	Kit válvula seletra para filtro Veico todos los modelos	
	4405010767	Turbina 10HP Colorado	\$3,615			809160.17	Manómetro para todos los modelos	
	4405010769	Turbina 12.5HP Colorado	\$2,486			809010.01	Maneta para todos los modelos	
	Dosificación	4408040604	Porta electrodos para Elite Connect todos los modelos		\$1,031	Bombas	850001.12	Cuerpo de B. Fluviá todos los modelos
4408040298		Tarjeta potencia para Elite Connect todos los modelos	\$25,844	850001.13	Base de B. Fluviá todos los modelos			
4408041122		Cuerpo célula para Elite Connect todos los modelos	\$5,339	850001.03	Cesto pre filtro B. Fluviá todos los modelos			
71124		Flujostato para Elite Connect todos los modelos	\$4,239	850001.10	Tapa B. Fluviá todos los modelos			
60589		Electrodo para Elite Connect 60589,70021,70032	\$28,009	850001.27	Kit union+o'ring>manual bomba Fluviá todos los modelos			
60588		Electrodo para Elite Connect 60588,70019,70031	\$18,604	2.692	Sello mecanico D.15 para bomba Fluviá todos los modelos			
15210R0410		Conjunto tapa para dosificador de 40L, 60L	\$7,065	850001.14	Difusor B. Fluviá todos los modelos			
4408010404		Conexiones para dosificador de 60L	\$1,054	850001.19	Rotor bomba Fluviá 3/4 CV			
4408010406		Base para dosificador de 60L	\$794	850001.20	Rotor bomba Fluviá 1.0 CV			
4408010402		Crepina de conexion para dosificador de 40L	\$431	850001.21	Rotor bomba Fluviá 1.25 CV			
4404020115		Base para dosificador de 40L	Pendiente	Dosificación	12826		Transformador para electrólisis BZ35	
4408031605		Tapa con junta y tapón para dossi 5, dossi 10	\$1,594		70403		Transformador para electrólisis BZ 15/25	
21438R0200		Conjunto cuerpo para dossi 5, dossi 10	\$4,036		13511		Placa de entrada para electrólisis Veico todos los modelos	
4408010701		Conjunto tapa p. dossi 3 in, off line	\$1,197		13512		Controlador para electrólisis Veico todos los modelos	
4408010206		Manguito de conexion para dossi 3 in line	\$531		13479		Membrana para electrólisis Veico todos los modelos	
4408010205		Purga con junta para dossi 3 off line	\$165		20913		Célula para electrólisis BZ15	
Calefacción		4407010003	Resistencia 1 kw para Compact 3 iNCOLOY		\$9,748		20914	Célula para electrólisis BZ25
	4407010004	Resistencia 2 kw para Compact 6 iNCOLOY	\$9,994		20928	Célula para electrólisis BZ35		
	4407010005	Resistencia 3 kw para Compact 9 iNCOLOY	\$10,504		78320	Guantes de unión para electrólisis Veico todos los modelos		
	4407010006	Resistencia 4 kw para Compact 12 iNCOLOY	\$11,127		13488	Panel de control para electrólisis BZ35		
				13486	Panel de control para electrólisis BZ15			
			13487	Panel de control para electrólisis BZ25				